

LED-LICHTLINIEN

KATALOG 25/26

LICHTERWELT Lichtlinien

TAUCHEN SIE EIN – IN DIE LICHTERWELT DER AKA LEUCHTEN



ZENTRAL.
NAH.
VERLÄSSLICH.

Seit fast 100 Jahren dreht sich bei uns alles um die faszinierende Welt des Lichts.

Bereits in vierter Generation **planen, beraten** und **konfigurieren** wir hier in Niederbipp Ihre Lichtprojekte. Dabei stehen Sie und Ihre Projekte bei uns an erster Stelle. Es ist uns ein besonderes Anliegen, dass Sie sich jederzeit auf uns verlassen können.

Wir haben für Sie eine **überzeugende Produktauswahl** zusammengestellt, damit Sie sich auf Ihr Kerngeschäft fokussieren können.

Hierfür nutzen wir unsere **langjährige Erfahrung** in der Lichtbranche und fokussieren uns auf **überzeugende Vorteile** sowie **fortschrittlichen Technologien**.

Als integraler Bestandteil unserer Strategie entwickeln wir unsere Lichterwelten laufend weiter. Selbstverständlich setzen wir dabei auf **nachhaltige Lichtlösungen**, damit Sie Ihren Kunden einen langfristigen Mehrwert anbieten können.

Sie halten unseren **LED-Lichtlinien Katalog** in den Händen. Er ist ein wesentlicher Bestandteil unserer Lichterwelt Pro. In dieser finden Sie alles, was Sie für Ihren Elektriker Alltag benötigen und dies zu ausgezeichneten Konditionen.

Als Ihr Partner für gutes Licht garantieren wir Ihnen:

- Überzeugende Produkte
- Massgeschneiderte Lösungen
- Kompetente Beratung
- Höchste Lieferbereitschaft
- Herausragender Service
- Unkomplizierte Auftragsabwicklung

ÜBERZEUGEN SIE SICH SELBST

DESIGN TRIFFT FUNKTION

LED-LICHTLINIEN PRODUKTION

Natürlich wissen wir, dass jedes Ihrer Projekte einzigartig ist. Deshalb produzieren wir für Sie in unserer Werkstatt LED-Alu-Profile und Lichtlinien nach Kundenwunsch.

- Profile auf Mass zuschneiden
- LED-Leiterplatten auf Mass zuschneiden
- Zuleitung im Wunschmass an LED-Leiterplatte anlöten
- Zusammenstellen der fertigen Leuchte
- Einbauen Konverter im Leuchtenprofil
- Profillackierung nach RAL-/NCS-Farbtönen
- Sonderleuchtenbau

Gerne stehen wir Ihnen bei der Umsetzung Ihrer Lichtprojekte mit unserem langjährigen Know-how zur Seite.

Weitere Informationen zu unseren umfangreichen Konfigurationsmöglichkeiten finden Sie nachfolgend ab Seite 4.



Bei Fragen wenden Sie sich an unseren Innendienst, wir helfen Ihnen gerne weiter. Sie erreichen uns per E-Mail info@aka-leuchten.ch oder per Telefon **+41 (0)32 633 26 55**

IHRE VORTEILE

Sie suchen für Ihr Lichtprojekt einen regelrechten Alleskönner? Dann sind unsere massgefertigten LED-Lichtlinien genau das Richtige.

● Vielfältige Einsatzmöglichkeiten

Egal, ob als Korridorbeleuchtung zur Orientierung oder als Barbeleuchtung für die perfekte Atmosphäre – unsere LED-Lichtlinien lassen sich vielfältig einsetzen.

● Maximale Flexibilität

Verwenden Sie unsere LED-Lichtlinien sowohl als Einbau-, Anbau- oder auch als Pendelleuchte. Sie entscheiden selbst, was für Ihre Kunden am geeignetsten ist.

● Massgeschneiderte Lösungen

Jedes Ihrer Projekte ist einzigartig und muss unterschiedliche Anforderungen erfüllen. Deshalb ist unsere eigene Produktion die perfekte Lösung für massgeschneiderte Lösungen.





© AKA Leuchten AG

● Optimierte Lichtqualität

Begeistern Sie Ihre Kunden mit einer perfekt auf den Raum abgestimmten Lichtverteilung. Dies ist dank einer gleichmässigen und angenehmen Beleuchtung durch unsere LED-Lichtlinien möglich.

● Bessere Energieeffizienz

Setzen Sie mit LED auf eine nachhaltige Technologie, die optimal auf den Raum abgestimmt werden kann. Dank besserer Energieeffizienz werden langfristig Kosten gespart.

● Einfache Installation und Wartung

Profitieren Sie von der mühelosen Handhabung und sparen Sie Zeit. Unsere Profile können präzise und effizient installiert werden. Gleichzeitig überzeugen sie durch eine einfache Wartung.

IHRE INDIVIDUELLEN KONFIGURATIONSMÖGLICHKEITEN



ZULEITUNGEN IN VERSCHIEDENEN AUSFÜHRUNGEN

Zuleitungen Querschnitt

Zuleitung rund weiss $2 \times 0,5\text{mm}^2$ (Preis/m) + löten	S00-020
Zuleitung rund weiss $2 \times 1,0\text{mm}^2$ (Preis/m) + löten	S00-021
Zuleitung rund weiss $2 \times 1,5\text{mm}^2$ (Preis/m) + löten	S00-022

Zuleitungen für RGB / RGBW / TW

Zuleitung rund weiss $3 \times 0,5\text{mm}^2$ (Preis/m) + löten	S00-023
Zuleitung RGBW (Preis/m) + löten	S00-025IP

Zuleitungen für IP65

Zuleitung rund weiss PUR $2 \times 0,5\text{mm}^2$ (Preis/m) + löten	S00-020IP
Zuleitung rund schwarz PUR $4 \times 0,5\text{mm}^2$ (Preis/m) + löten	S00-024IP

200W	0.5	1.0	1.5			
150W	0.5	0.5	1.0	1.5		
100W	0.5	0.5	0.5	1.0	1.5	
80W	0.5	0.5	0.5	1.0	1.5	1.5
50W	0.5	0.5	0.5	0.5	1.0	1.0
20W	0.5	0.5	0.5	0.5	0.5	1.0
	2m	3m	5m	10m	15m	20m

Querschnitt Tabelle

Die Leitungen müssen dementsprechend stark ausgelegt sein. Sind sie zu dünn, wird der Spannungsabfall über die Leitungslänge derart gross, dass die LEDs nicht mehr mit ausreichend Spannung versorgt werden und ggf. dunkler oder auch gar nicht leuchten. Ausserdem erhitzen sich die Kabel. Neben der Anschlussleistung in Watt spielt dabei die Länge des Kabels eine entscheidende Rolle.

Die nebenstehende Tabelle bietet eine schnelle Übersicht zur Auswahl des passenden Kabelquerschnitts (in mm^2). Sie ist für 24 Volt und maximal 5% Spannungsabfall berechnet.

Bei sehr hohen Leistungen und langen Kabelwegen muss ein Kabelquerschnitt von $2,5\text{mm}^2$ oder sogar grösser gewählt werden. Die letzten Meter können dann mit geringerem Kabelquerschnitt erfolgen.



PROFILZUSCHNITTE AUF MASS

Profilzuschnitt

Profilzuschnitt auf gewünschtes Mass	S00-030
Profilzuschnitt mit Gehrung (WINKEL) auf gewünschtes Mass	S00-031
L-Profilzuschnitt mit Gehrung 2×45° auf gewünschtes Mass	S00-032
U-Profilzuschnitt mit Gehrung 4×45° auf gewünschtes Mass	S00-033
RECHTECK-Profilzuschnitt mit Gehrung 8×45° auf gewünschtes Mass	S00-034

LED Leiterplatte Zuschnitt

Zuschnitt LED-Band (IP00) auf gewünschtes Mass	S00-010
Zuschnitt LED-Band Moonflex (IP62/67) auf gewünschtes Mass	S00-011
Zuschnitt LED-Band CVD / NANO (IP) auf gewünschtes Mass	S00-012



KONFEKTIONIERUNG FERTIGER LED-LICHTLINIEN

Montagearbeiten

Konfektionierung – Zuleitung durch Endkappe, Profilboden, Profilseite	S00-040
Konfektionierung – Leuchtenbau Direktanteil (pro Meter)	S00-044
Konfektionierung – Leuchtenbau Indirektanteil (pro Meter)	S00-045
Konfektionierung – Konvertereinbau (on-off) im Profil	S00-046
Konfektionierung – Konvertereinbau (DALI) im Profil	S00-047
Konfektionierung – Notlichbestückung in Profil	S00-049



FARBMÖGLICHKEITEN

Möglichkeiten für Sonderfarben

Profilfarbe nach gewünschtem RAL- oder NCS Farbton (Preis pro Meter)	S00-061
--	---------

UNKOMPLIZIERTE AUFTRAGSABWICKLUNG

Suchen Sie eine LED-Lichtlinie nach Mass? 

1



Bestellformular online herunterladen, ausfüllen und per E-Mail zurücksenden.

Wir prüfen alle Details und kommen bei Fragen auf Sie zu. Im Anschluss wird der Auftrag zurück bestätigt.

2



Kümmern Sie sich um Ihr Kerngeschäft, während wir Ihre massgeschneiderte LED-Lichtlinie produzieren.

3



Nach Fertigstellung des Auftrages erhalten Sie detaillierte Infos zur Auslieferung. Sie erhalten die Ware zum vereinbarten Liefertermin.

Selbstverständlich stehen wir Ihnen jederzeit für Ihre Rückfragen zur Verfügung.

info@aka-leuchten.ch
+41 (0)32 633 26 55



SO VERWENDEN SIE DAS BESTELLFORMULAR

Für eine schnelle und saubere Bestellung steht Ihnen unser praktisches Online Bestellformular zur Verfügung. Laden Sie es ganz einfach auf www.aka-leuchten.ch/ueber-uns/downloads herunter.



AKA
LEUCHTEN

Ihr Partner für gutes Licht

Bestellformular

1

Kundennummer	Firma
Kontaktperson	Strasse
Kommission	PLZ/Ort
Datum	E-Mail

2

Abstrahlrichtung

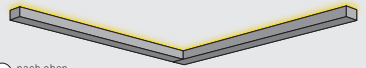
nach oben

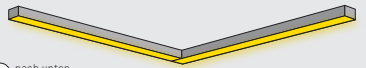
nach unten

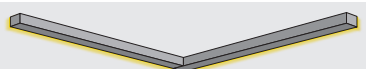
nach aussen

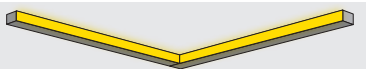
nach innen

3

Massskizze von oben

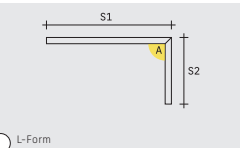
L-Form

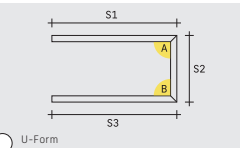
U-Form

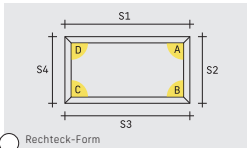
Rechteck-Form

4

Einspeisungspunkt

Länge Einspeisung 1m 2m 3m 5m Speziallänge

Ort der Einspeisung Endkappe Profilboden Profilsteite innen Profilsteite aussen

Länge Seite S1 S2 S3 S4

Winkelmass A B C D

5

Profil **Diffusor**

Lichtfarbe 2700K 3000K 4000K RGB RGBW TW

Anwendung Ambientebeleuchtung (9,6W) Arbeitsbeleuchtung (16W) Nassraum (IP65)

Enddeckel Ja Nein

Dimmbar Nein Dali2/ Push Phasenabschnitt

Bedienung Bauseitig Funk-Minitaster Funkfernbedienung Casambi

AKA Leuchten AG | Lehnweg 22 | 4704 Niederbipp | info@aka-leuchten.ch | www.aka-leuchten.ch | +41 (0)32 633 26 55

Erklärungen zum Bestellformular:

- 1** Kundendaten in den entsprechenden Feldern erfassen
- 2** Abstrahlrichtung ankreuzen (Mehrfachauswahl möglich)
- 3** Gewünschte Form auf der Massskizze markieren
- 4** Einspeisungspunkt, Längen und Mass angeben
- 5** Details zu den Profilen definieren

Bestellformular speichern und per E-Mail an info@aka-leuchten.ch versenden.

Ihr Auftrag wird bei uns erfasst und Sie erhalten innert 2 Tagen eine entsprechende Auftragsbestätigung mit Lieferterminangabe.

Sollten auf unserer Seite Fragen auftauchen, so kontaktieren wir Sie persönlich zu deren Klärung.

Produktionszeiten

Die Grösse Ihres Auftrags und die Verfügbarkeit der Materialien haben einen grossen Einfluss auf die Produktionsdauer.

Nach geprüfter Auftragserfassung wird ihr Auftrag in unsere Produktionsplanung aufgenommen. Anschliessend erhalten Sie Ihren abgehenden Liefertermin.

LED-Lichtlinien Katalog | 7

PROFILE UND ZUBEHÖR

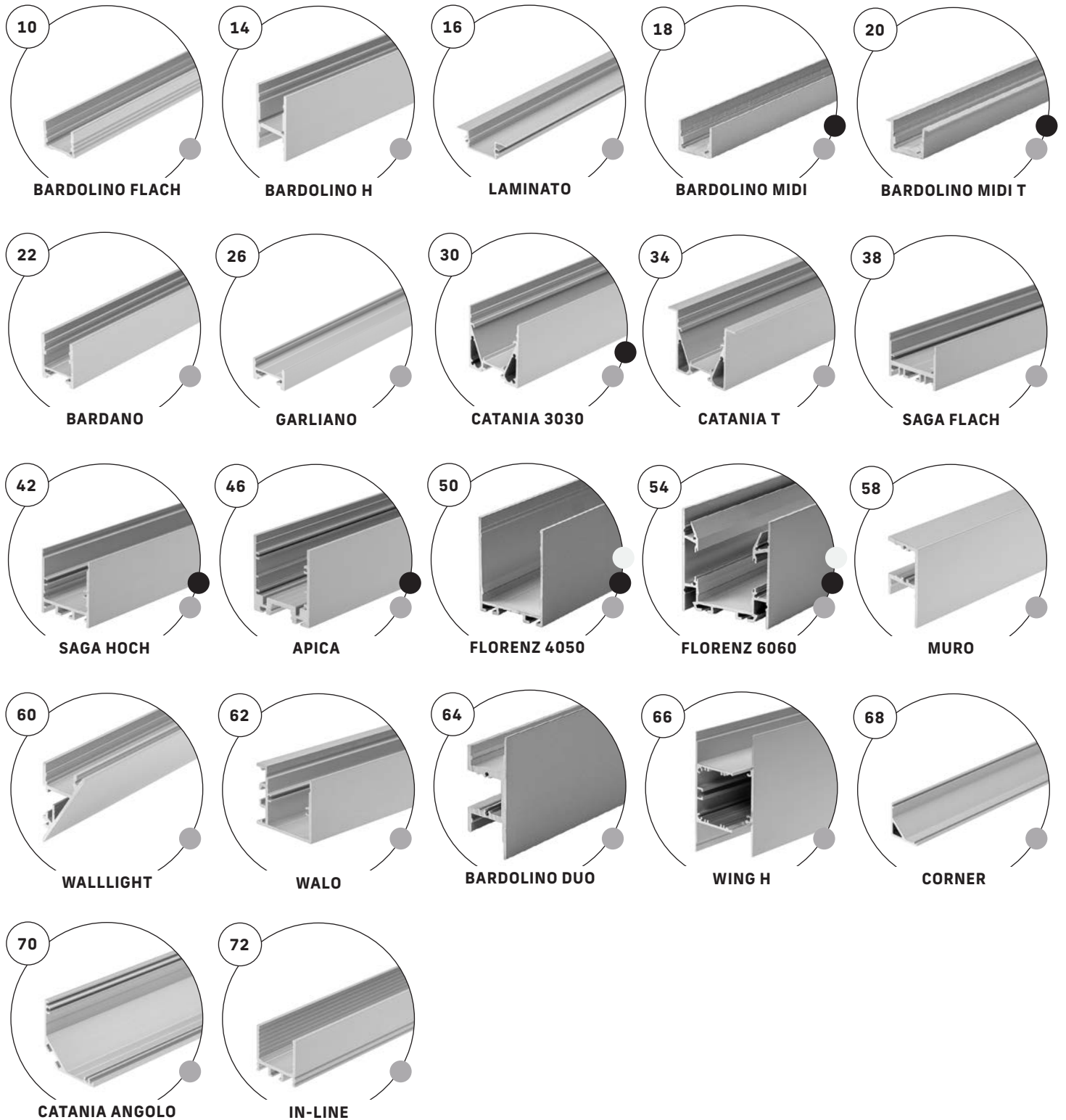

Wichtige Informationen zu den Profilen

Die standard Profilfarbe ist Aluminium eloxiert.
Sonderfarben sind möglich, bitte geben Sie bei der Bestellung die gewünschte Farbe mit RAL-Farbtönen an.



LED FLEX MOONLIGHT IP67

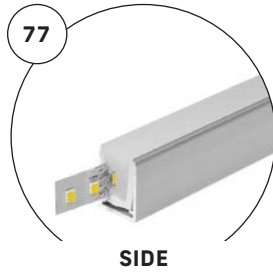
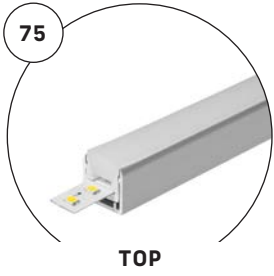

LED LEITERPLATTEN

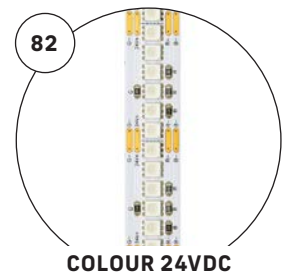
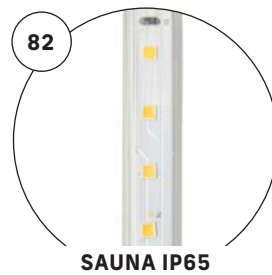
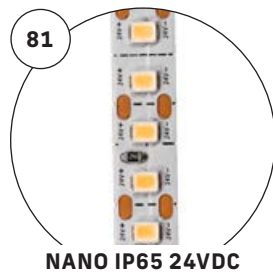
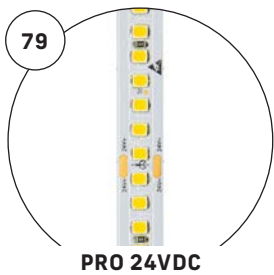

LED NETZTEILE 24V

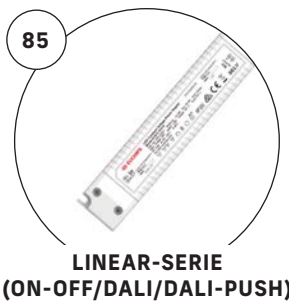

LICHTSTEUERUNGEN

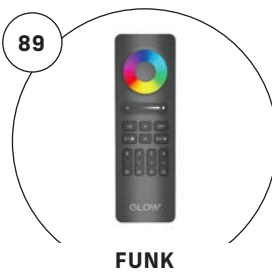

BARDOLINO FLACH

Anwendung

- Als Anbau- oder Einbauprofil einsetzbar
- Bis 5m Länge an einem Stück möglich
- Verschiedene Diffusoren möglich
- Vielseitiges Zubehör verfügbar
- Empfohlene Leistung bis 20W/m

Materialisierung

- Aluminiumprofil natureloxiert
- Diffusoren aus Kunststoff (PMMA)

Montage

- Mit Montageclip, alle 1–1,5m
- Geschraubt mit Senkkopfschrauben
- Geklebt mit Montagekleber



opal flach

opalschwarz flach

transparent flach

alu flach

opal hoch

MASSSKIZZE 1:1

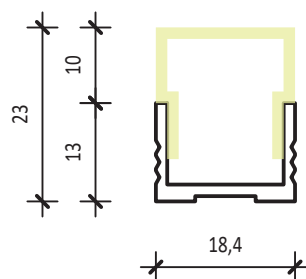
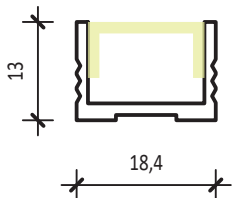

BARDOLINO FLACH

BARDOLINO FLACH Aluprofil eloxiert (Meterware, Zuschnitt wird sep. verrechnet), max 5m		CE	
	Masse: L:1'000mm, B:18.4mm, H:13mm	Artikel	62399201
	Gehäuse: Aluminium, alu natureloxiert	Brutto exkl. MwSt.	CHF 14.00
BARDOLINO Befestigungsprofil / Blindabdeckung, alu eloxiert (Meterware, Zuschnitt wird sep. verrechnet) max. 5m		CE	
	Masse: L:1'000mm, B:14.8mm, H:8mm	Artikel	62399321
	Gehäuse: Aluminium, alu natureloxiert	Brutto exkl. MwSt.	CHF 11.00
BARDOLINO Diffusor flach opal (Meterware, Zuschnitt wird sep. verrechnet), max 5m		CE	
	Technik: diffus abstrahlend	Artikel	62399301
	Masse: L:1'000mm, B:14.8mm, H:8mm	Brutto exkl. MwSt.	CHF 16.00
	Gehäuse: Kunststoff	Artikel	62399411
	BARDOLINO Diffusor flach schwarz (Meterware, Zuschnitt wird sep. verrechnet), max 5m	Brutto exkl. MwSt.	CHF 17.60
	Technik: Diffusor opal schwarz	Artikel	62399401
	Masse: L:1'000mm, B:14.8mm, H:8mm	Brutto exkl. MwSt.	CHF 14.00
	Gehäuse: Kunststoff	Artikel	62399361
	BARDOLINO Diffusor hoch opal (Meterware, Zuschnitt wird sep. verrechnet), max 5m	Brutto exkl. MwSt.	CHF 18.00
	Technik: diffus abstrahlend	Artikel	62398614
	Masse: L:1'000mm, B:18.4mm, H:17.8mm	Brutto exkl. MwSt.	CHF 16.00
	Gehäuse: Kunststoff	Artikel	62399604
	BARDOLINO Endkappen-Set flach Aluminium (2 Stk. + Schrauben)	Brutto exkl. MwSt.	CHF 5.00
	Masse: B:18.4mm, H:13mm, T:3mm	Artikel	62399604
	Gehäuse: Aluminium, alu natureloxiert	Brutto exkl. MwSt.	CHF 16.00
	Masse: B:18.4mm, H:13mm, T:3mm	Artikel	62399604
	Gehäuse: Kunststoff, grau	Brutto exkl. MwSt.	CHF 5.00

	BARDOLINO Endkappen-Set zu Diffusor hoch Kunststoff (2 Stk.)	CE	Artikel	62399369
	Gehäuse: Kunststoff, opalweiss		Brutto exkl. MwSt.	CHF 5.00
	BARDOLINO Halteklammern-Set (inkl. Schrauben)	CE	Artikel	50990090
2x	Gehäuse: Edelstahl, inox		Brutto exkl. MwSt.	CHF 3.00
	BARDOLINO Halteklammern-Set 45° (inkl. Schrauben)	CE	Artikel	50990091
2x	Gehäuse: Edelstahl, inox		Brutto exkl. MwSt.	CHF 4.00
	BARDOLINO Verbinder aus Metall	CE	Artikel	50990291
	Gehäuse: Edelstahl, inox		Brutto exkl. MwSt.	CHF 3.00

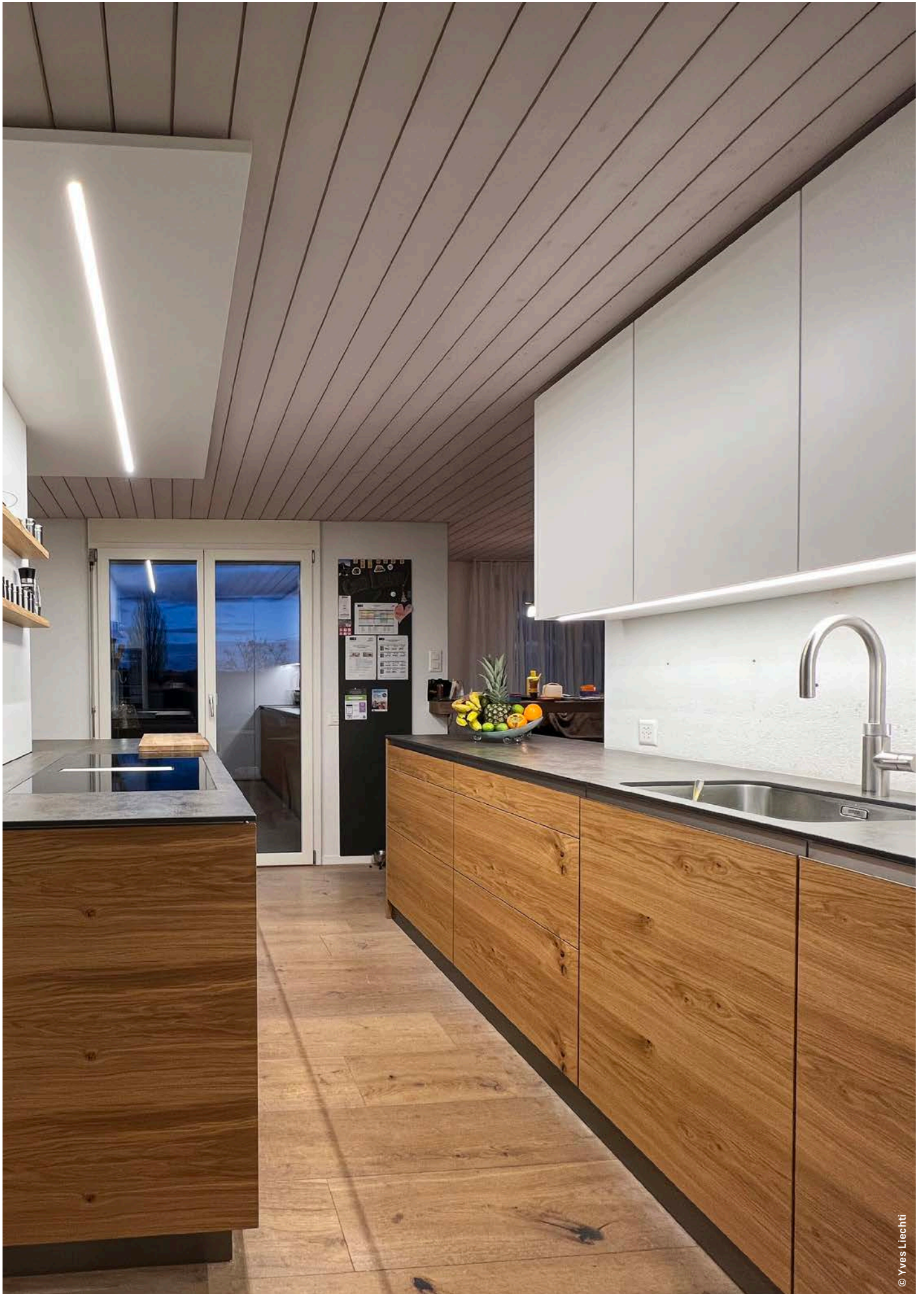

BARDOLINO H

Anwendung

- Als Anbau- oder Pendelprofil einsetzbar
- Bis 5m Länge an einem Stück möglich
- Verschiedene Diffusoren möglich
- Vielseitiges Zubehör verfügbar
- Empfohlene Leistung bis 20W/m

Materialisierung

- Aluminiumprofil natureloxiert
- Diffusoren aus Kunststoff (PMMA)

Montage

- Mit Montageprofil
- Geschraubt mit Senkkopfschrauben
- Gependelt mit Pendelzubehör (Anfrage)



opal flach



opalschwarz
flach



transparent
flach



opal hoch,
alu flach



opal hoch,
opal flach

MASSSKIZZE 1:1

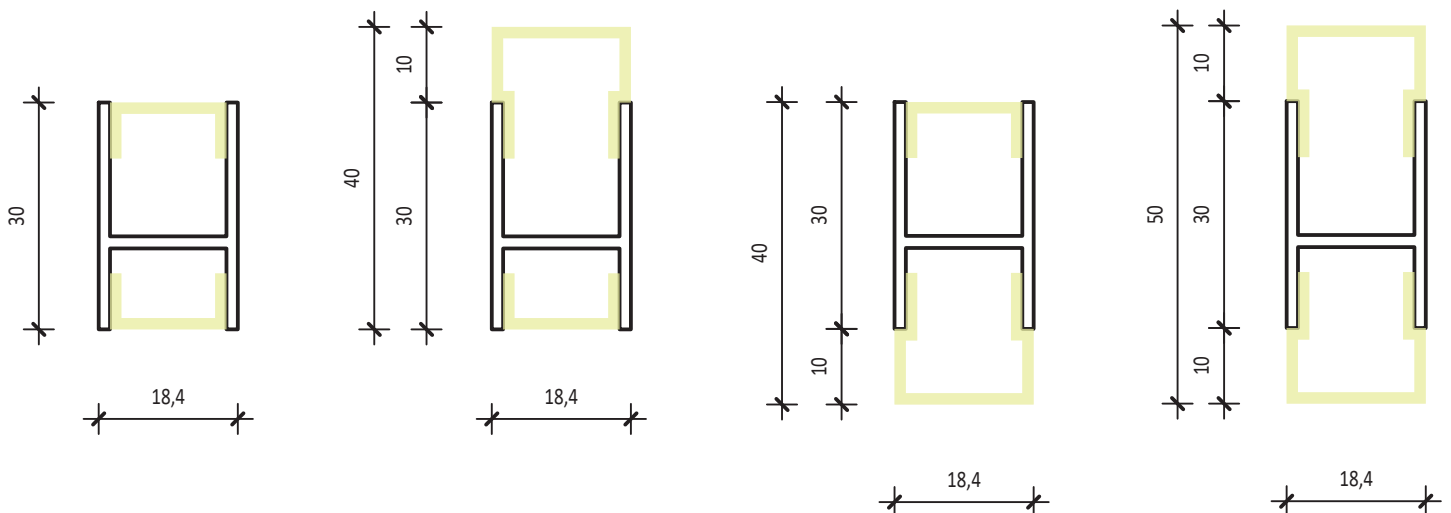

BARDOLINO H

	BARDOLINO H Aluprofil eloxiert (Meterware, Zuschnitt wird sep. verrechnet), max 5m	CE	
	Masse: L:1'000mm, B:18.4mm, H:30mm		Artikel 62399111
	Gehäuse: Aluminium, alu natureloxiert		Brutto exkl. MwSt. CHF 25.00
	BARDOLINO Befestigungsprofil / Blindabdeckung, alu eloxiert (Meterware, Zuschnitt wird sep. verrechnet) max. 5m	CE	
	Masse: L:1'000mm, B:14.8mm, H:8mm		Artikel 62399321
	Gehäuse: Aluminium, alu natureloxiert		Brutto exkl. MwSt. CHF 11.00
	BARDOLINO Diffusor flach opal (Meterware, Zuschnitt wird sep. verrechnet), max 5m	CE	
	Technik: diffus abstrahlend		
	Masse: L:1'000mm, B:14.8mm, H:8mm		Artikel 62399301
	Gehäuse: Kunststoff		Brutto exkl. MwSt. CHF 16.00
	BARDOLINO Diffusor flach schwarz (Meterware, Zuschnitt wird sep. verrechnet), max 5m	CE	
	Technik: Diffusor opal schwarz		
	Masse: L:1'000mm, B:14.8mm, H:8mm		Artikel 62399411
	Gehäuse: Kunststoff		Brutto exkl. MwSt. CHF 17.60
	BARDOLINO Diffusor flach klar (Meterware, Zuschnitt wird sep. verrechnet), max 5m	CE	
	Technik: Diffusor klar		
	Masse: L:1'000mm, B:14.8mm, H:8mm		Artikel 62399401
	Gehäuse: Kunststoff		Brutto exkl. MwSt. CHF 14.00
	BARDOLINO Diffusor hoch opal (Meterware, Zuschnitt wird sep. verrechnet), max 5m	CE	
	Technik: diffus abstrahlend		
	Masse: L:1'000mm, B:18.4mm, H:17.8mm		Artikel 62399361
	Gehäuse: Kunststoff		Brutto exkl. MwSt. CHF 18.00
	BARDOLINO H Endkappen-Set Aluminium (inkl. Schrauben)	CE	
	Masse: B:18.4mm, H:30mm, T:3mm		Artikel 62399110
	4x ↓ Gehäuse: Aluminium, alu natureloxiert		Brutto exkl. MwSt. CHF 22.00
	BARDOLINO Endkappen-Set zu Diffusor hoch Kunststoff (2 Stk.)	CE	
	Gehäuse: Kunststoff, opalweiss		Artikel 62399369
			Brutto exkl. MwSt. CHF 5.00

LAMINATO

Anwendung

- Als Einbauprofil einsetzbar
- Bis 5m Länge an einem Stück möglich
- Verschiedene Diffusoren möglich
- Vielseitiges Zubehör verfügbar
- Empfohlene Leistung bis 20W/m

Materialisierung

- Aluminiumprofil natureloxiert
- Diffusoren aus Kunststoff (PMMA)

Montage

- Geschraubt mit Senkkopfschrauben
- Eingeklebt



opal flach



transparent flach



opal hoch

MASSSKIZZE 1:1

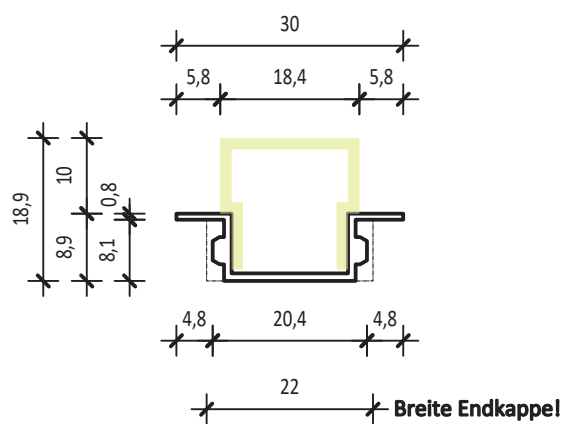
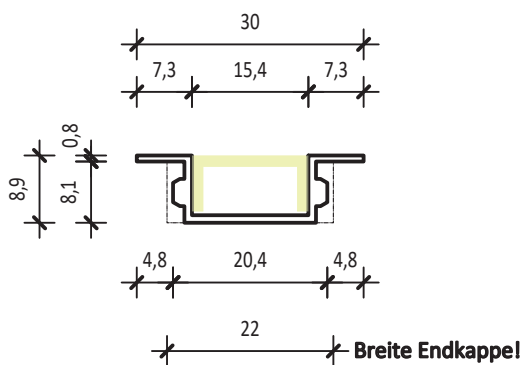

LAMINATO

LAMINATO Aluprofil eloxiert (Meterware, Zuschnitt wird sep. verrechnet), max 5m		CE	
	Masse: L:1'000mm, B:30mm, H:8.9mm	Artikel	62399591
	Gehäuse: Aluminium, alu natureloxiert	Brutto exkl. MwSt.	CHF 18.00
BARDOLINO Befestigungsprofil / Blindabdeckung, alu eloxiert (Meterware, Zuschnitt wird sep. verrechnet) max. 5m		CE	
	Masse: L:1'000mm, B:14.8mm, H:8mm	Artikel	62399321
	Gehäuse: Aluminium, alu natureloxiert	Brutto exkl. MwSt.	CHF 11.00
BARDOLINO Diffusor flach opal (Meterware, Zuschnitt wird sep. verrechnet), max 5m		CE	
	Technik: diffus abstrahlend		
	Masse: L:1'000mm, B:14.8mm, H:8mm	Artikel	62399301
	Gehäuse: Kunststoff	Brutto exkl. MwSt.	CHF 16.00
BARDOLINO Diffusor flach schwarz (Meterware, Zuschnitt wird sep. verrechnet), max 5m		CE	
	Technik: Diffusor opal schwarz		
	Masse: L:1'000mm, B:14.8mm, H:8mm	Artikel	62399411
	Gehäuse: Kunststoff	Brutto exkl. MwSt.	CHF 17.60
BARDOLINO Diffusor flach klar (Meterware, Zuschnitt wird sep. verrechnet), max 5m		CE	
	Technik: Diffusor klar		
	Masse: L:1'000mm, B:14.8mm, H:8mm	Artikel	62399401
	Gehäuse: Kunststoff	Brutto exkl. MwSt.	CHF 14.00
BARDOLINO Diffusor hoch opal (Meterware, Zuschnitt wird sep. verrechnet), max 5m		CE	
	Technik: diffus abstrahlend		
	Masse: L:1'000mm, B:18.4mm, H:17.8mm	Artikel	62399361
	Gehäuse: Kunststoff	Brutto exkl. MwSt.	CHF 18.00
BARDOLINO Endkappen-Set zu Diffusor hoch Kunststoff (2 Stk.)		CE	
		Artikel	62399369
	Gehäuse: Kunststoff, opalweiss	Brutto exkl. MwSt.	CHF 5.00
LAMINATO Endkappen-Set Aluminium (inkl. Schrauben)		CE	
	Masse: B:30mm, H:8.9mm	Artikel	62399596
4x	Gehäuse: Aluminium, alu natureloxiert	Brutto exkl. MwSt.	CHF 38.00

BARDOLINO MIDI

Anwendung

- Als An- oder Einbauprofil einsetzbar
- Bis 5m Länge an einem Stück möglich
- Verschiedene Diffusoren möglich
- Empfohlene Leistung bis 16W/m

Materialisierung

- Aluminiumprofil natureloxiert
- Diffusoren aus Kunststoff (PMMA)

Montage

- Geklebt mit Montagekleber
- Geschraubt mit Senkkopfschrauben



opal flach





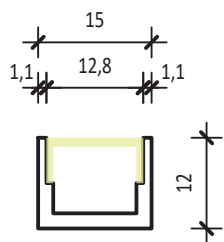

opalschwarz flach

MASSSKIZZE 1:1



BARDOLINO MIDI

BARDOLINO MIDI Aluprofil natureloxiert (Meterware, Zuschnitt wird sep. verrechnet), max 5m		CE
	Masse: L:1'000mm, B:15mm, H:12mm	Artikel 62378001
	Gehäuse: Aluminium, alu natureloxiert	Brutto exkl. MwSt. CHF 16.00
BARDOLINO MIDI Aluprofil schwarz eloxiert (Meterware, Zuschnitt wird sep. verrechnet), max 3m		CE
	Masse: L:1'000mm, B:15mm, H:12mm	Artikel 62378041
	Gehäuse: Aluminium, schwarz RAL9005	Brutto exkl. MwSt. CHF 16.00
BARDOLINO MIDI Diffusor flach opal (Meterware, Zuschnitt wird sep. verrechnet), max 5m		CE
	Technik: Diffus opal	Artikel 62378021
	Masse: L:1'000mm, B:12.8mm, H:6mm	Brutto exkl. MwSt. CHF 11.00
	Gehäuse: Kunststoff	
BARDOLINO MIDI Diffusor flach schwarz (Meterware, Zuschnitt wird sep. verrechnet), max 5m		CE
	Technik: Diffusor opal schwarz	Artikel 62378161
	Masse: L:1'000mm, B:12.8mm, H:6mm	Brutto exkl. MwSt. CHF 11.00
	Gehäuse: Kunststoff	
BARDOLINO MIDI Endkappen-Set flach grau Kunststoff (2 Stk. + 4 Schrauben)		CE
	Masse: B:15mm, H:12mm, T:2mm	Artikel 62378007
4x	Gehäuse: Kunststoff, grau matt	Brutto exkl. MwSt. CHF 5.00
BARDOLINO MIDI Endkappen-Set schwarz Kunststoff (2 Stk. + 4 Schrauben)		CE
	Masse: B:15mm, H:12mm, T:2mm	Artikel 62378008
4x	Gehäuse: Kunststoff, schwarz RAL 9005	Brutto exkl. MwSt. CHF 5.00

BARDOLINO MIDI T

Anwendung

- Als Einbauprofil einsetzbar
- Bis 5m Länge an einem Stück möglich
- Verschiedene Diffusoren möglich
- Empfohlene Leistung bis 16W/m

Materialisierung

- Aluminiumprofil natureloxiert
- Diffusoren aus Kunststoff (PMMA)

Montage

- Geklebt mit Montagekleber
- Geschraubt mit Senkkopfschrauben







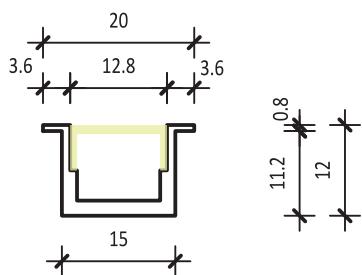

opal flach

opalschwarz flach

MASSSKIZZE 1:1



BARDOLINO MIDI T

BARDOLINO MIDI T Aluprofil natureloxiert (Meterware, Zuschnitt wird sep. verrechnet), max 5m		CE	
	Masse: L:1'000mm, B:20mm, H:12mm, Loch-Ø:15x12mm	Artikel	62378151
	Gehäuse: Aluminium, alu natureloxiert	Brutto exkl. MwSt.	CHF 17.50
BARDOLINO MIDI T Aluprofil schwarz eloxiert (Meterware, Zuschnitt wird sep. verrechnet), max 3m		CE	
	Masse: L:1'000mm, B:20mm, H:12mm, Loch-Ø:15x12mm	Artikel	62378191
	Gehäuse: Aluminium, schwarz eloxiert	Brutto exkl. MwSt.	CHF 17.50
BARDOLINO MIDI Diffusor flach opal (Meterware, Zuschnitt wird sep. verrechnet), max 5m		CE	
	Technik: Diffusor opal	Artikel	62378021
	Masse: L:1'000mm, B:12.8mm, H:6mm	Brutto exkl. MwSt.	CHF 11.00
	Gehäuse: Kunststoff		
BARDOLINO MIDI Diffusor flach schwarz (Meterware, Zuschnitt wird sep. verrechnet), max 5m		CE	
	Technik: Diffusor opal schwarz	Artikel	62378161
	Masse: L:1'000mm, B:12.8mm, H:6mm	Brutto exkl. MwSt.	CHF 11.00
	Gehäuse: Kunststoff		
BARDOLINO MIDI T Endkappen-Set grau Kunststoff (2 Stk. + 4 Schrauben)		CE	
	Masse: B:20mm, H:12mm, T:2mm	Artikel	62378157
4x	Gehäuse: Kunststoff, grau	Brutto exkl. MwSt.	CHF 5.00
BARDOLINO MIDI T Endkappen-Set schwarz Kunststoff (2 Stk. + 4 Schrauben)		CE	
	Masse: B:20mm, H:12mm, T:2mm	Artikel	62378158
4x	Gehäuse: Kunststoff, schwarz matt	Brutto exkl. MwSt.	CHF 5.00

BARDANO

Anwendung

- Als Anbau- oder Pendelprofil einsetzbar
- Bis 5m Länge an einem Stück möglich
- Verschiedene Diffusoren möglich
- Vielseitiges Zubehör verfügbar
- Empfohlene Leistung bis 20W/m

Materialisierung

- Aluminiumprofil natureloxiert
- Diffusoren aus Kunststoff (PMMA)

Montage

- Mit Montageclip, alle 1–1,5m
- Geschraubt mit Senkkopfschrauben
- Gependelt mit Pendelzubehör



opal flach



transparent flach



alu flach



opal hoch

MASSSKIZZE 1:1

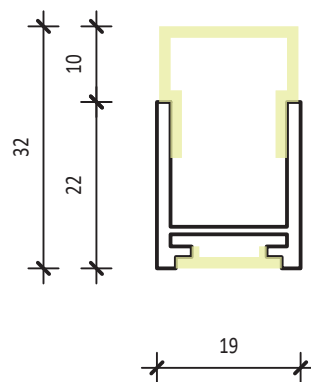
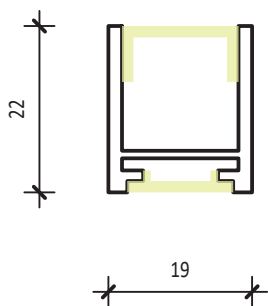

BARDANO

BARDANO Aluprofil eloxiert (Meterware, Zuschnitt wird sep. verrechnet), max. 5m		CE	
	Masse: L:1'000mm, B:19mm, H:22mm	Artikel	62393181
	Gehäuse: Aluminium, alu natureloxiert	Brutto exkl. MwSt.	CHF 15.00
BARDOLINO Befestigungsprofil / Blindabdeckung, alu eloxiert (Meterware, Zuschnitt wird sep. verrechnet) max. 5m		CE	
	Masse: L:1'000mm, B:14.8mm, H:8mm	Artikel	62399321
	Gehäuse: Aluminium, alu natureloxiert	Brutto exkl. MwSt.	CHF 11.00
BARDOLINO Diffusor flach opal (Meterware, Zuschnitt wird sep. verrechnet), max 5m		CE	
	Technik: diffus abstrahlend	Artikel	62399301
	Masse: L:1'000mm, B:14.8mm, H:8mm	Brutto exkl. MwSt.	CHF 16.00
	Gehäuse: Kunststoff		
BARDOLINO Diffusor flach schwarz (Meterware, Zuschnitt wird sep. verrechnet), max 5m		CE	
	Technik: Diffusor opal schwarz	Artikel	62399411
	Masse: L:1'000mm, B:14.8mm, H:8mm	Brutto exkl. MwSt.	CHF 17.60
	Gehäuse: Kunststoff		
BARDOLINO Diffusor flach klar (Meterware, Zuschnitt wird sep. verrechnet), max 5m		CE	
	Technik: Diffusor klar	Artikel	62399401
	Masse: L:1'000mm, B:14.8mm, H:8mm	Brutto exkl. MwSt.	CHF 14.00
	Gehäuse: Kunststoff		
BARDOLINO Diffusor hoch opal (Meterware, Zuschnitt wird sep. verrechnet), max 5m		CE	
	Technik: diffus abstrahlend	Artikel	62399361
	Masse: L:1'000mm, B:18.4mm, H:17.8mm	Brutto exkl. MwSt.	CHF 18.00
	Gehäuse: Kunststoff		
CATANIA / BARDANO Indirekt-Diffusor opal (Meterware, Zuschnitt wird sep. verrechnet), max 5m		CE	
	Technik: diffus abstrahlend	Artikel	62398231
	Masse: L:1'000mm, B:13.8mm, H:4.2mm	Brutto exkl. MwSt.	CHF 20.00
	Gehäuse: Kunststoff		
GARLIANO / BARDANO Endkappen-Set hoch Aluminium (inkl. Schrauben)		CE	
	Masse: B:19mm, H:25mm, T:2mm	Artikel	62398311
	Gehäuse: Aluminium, alu natureloxiert	Brutto exkl. MwSt.	CHF 16.00

	BARDOLINO Endkappen-Set zu Diffusor hoch Kunststoff (2 Stk.)	CE	Artikel	62399369
	Gehäuse: Kunststoff, opalweiss		Brutto exkl. MwSt.	CHF 5.00
	Halter-Set INOX (inkl. 2 Schrauben)	CE	Artikel	62399906
2x	Gehäuse: Edelstahl, inox		Brutto exkl. MwSt.	CHF 6.00
	Halter-Set aus Kunststoff (inkl. Schrauben)	CE	Artikel	62399914
4x	Gehäuse: Kunststoff		Brutto exkl. MwSt.	CHF 4.00
	Profilverbinder aus Metall (inkl. Schrauben)	CE	Artikel	62399919
	Gehäuse: Stahl		Brutto exkl. MwSt.	CHF 6.00
	Eckverbinder 90° aus Metall (inkl. Schrauben)	CE	Artikel	62399936
	Gehäuse: Stahl		Brutto exkl. MwSt.	CHF 6.00
	Seilpendel-Set für Catania/Garliano/Bardano Profil, 2x 1.5m	CE	Artikel	65400100
	Masse: L:1'500mm		Brutto exkl. MwSt.	CHF 44.00
	Gehäuse: Stahl			

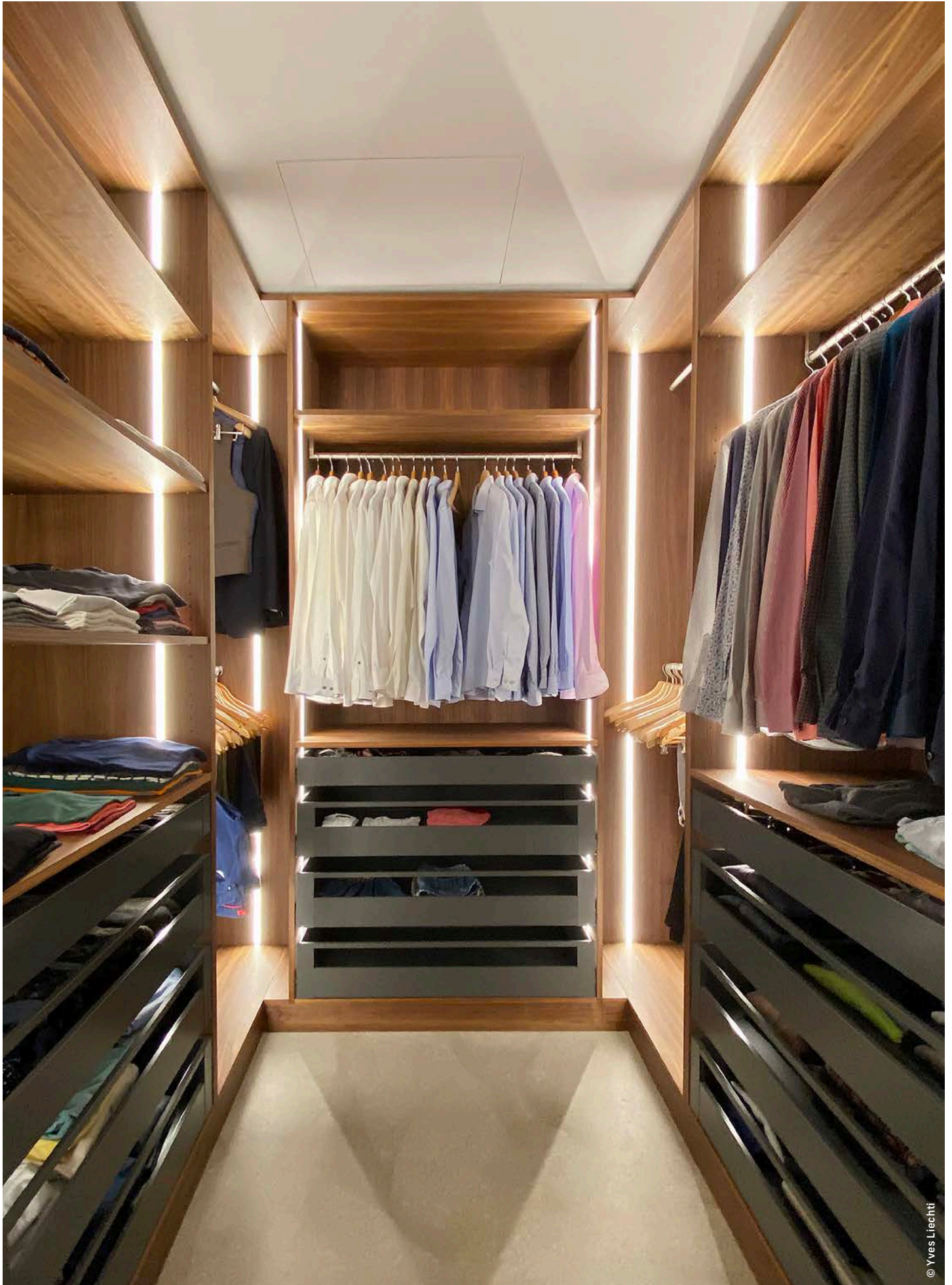

GARLIANO

Anwendung

- Als Anbau- oder Einbauprofil einsetzbar
- Bis 5m Länge an einem Stück möglich
- Verschiedene Diffusoren möglich
- Vielseitiges Zubehör verfügbar
- Empfohlene Leistung bis 20W/m

Materialisierung

- Aluminiumprofil natureloxiert
- Diffusoren aus Kunststoff (PMMA)

Montage

- Mit Montageclips, alle 1–1.5m
- Geschraubt mit Senkkopfschrauben



opal flach



alu flach



opal hoch

MASSSKIZZE 1:1

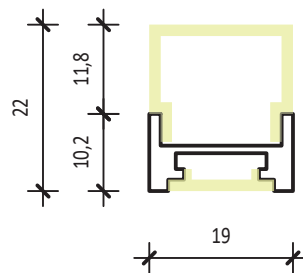
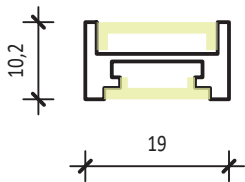

GARLIANO

GARLIANO Aluprofil eloxiert (Meterware, Zuschnitt wird sep. verrechnet), max 5m		CE	
	Masse: L:1'000mm, B:19mm, H:10.2mm	Artikel	62398101
	Gehäuse: Aluminium, alu natureloxiert	Brutto exkl. MwSt.	CHF 13.00
GARLIANO Diffusor flach opal (Meterware, Zuschnitt wird sep. verrechnet), max 5m		CE	
	Technik: diffus abstrahlend	Artikel	62398211
	Masse: L:1'000mm, B:15.6mm, H:3.8mm	Brutto exkl. MwSt.	CHF 18.00
	Gehäuse: Kunststoff		
GARLIANO Diffusor flach klar (Meterware, Zuschnitt wird sep. verrechnet), max 5m		CE	
	Technik: Diffusor klar	Artikel	62398201
	Masse: L:1'000mm, B:15.6mm, H:3.8mm	Brutto exkl. MwSt.	CHF 18.00
	Gehäuse: Kunststoff		
GARLIANO Diffusor hoch opal (Meterware, Zuschnitt wird sep. verrechnet), max 5m		CE	
	Technik: diffus abstrahlend	Artikel	62398301
	Masse: L:1'000mm, B:19mm, H:15.6mm	Brutto exkl. MwSt.	CHF 24.00
	Gehäuse: Kunststoff		
GARLIANO Endkappen-Set flach Aluminium (inkl. Schrauben)		CE	
	Masse: B:19mm, H:10.2mm, T:2mm	Artikel	62398310
4x 	Gehäuse: Aluminium, alu natureloxiert	Brutto exkl. MwSt.	CHF 15.00
GARLIANO / BARDANO Endkappen-Set hoch Aluminium (inkl. Schrauben)		CE	
	Masse: B:19mm, H:25mm, T:2mm	Artikel	62398311
4x 	Gehäuse: Aluminium, alu natureloxiert	Brutto exkl. MwSt.	CHF 16.00
GARLIANO Endkappen hoch, schraublose Sichtfläche		CE	
	Masse: B:19mm, H:25mm, T:1mm	Artikel	62398312
2x 	Gehäuse: Aluminium, alu natureloxiert	Brutto exkl. MwSt.	CHF 29.00
Halter-Set INOX (inkl. 2 Schrauben)		CE	
		Artikel	62399906
2x 	Gehäuse: Edelstahl, inox	Brutto exkl. MwSt.	CHF 6.00

	Halter-Set aus Kunststoff (inkl. Schrauben)	CE	Artikel	62399914
4x	Gehäuse: Kunststoff		Brutto exkl. MwSt.	CHF 4.00
	Profilverbinder aus Metall (inkl. Schrauben)	CE	Artikel	62399919
	Gehäuse: Stahl		Brutto exkl. MwSt.	CHF 6.00
	Eckverbinder 90° aus Metall (inkl. Schrauben)	CE	Artikel	62399936
	Gehäuse: Stahl		Brutto exkl. MwSt.	CHF 6.00
	Seilpendel-Set für Catania/Garliano/Bardano Profil, 2x 1.5m	CE	Artikel	65400100
	Masse: L:1'500mm		Brutto exkl. MwSt.	CHF 44.00
	Gehäuse: Stahl			

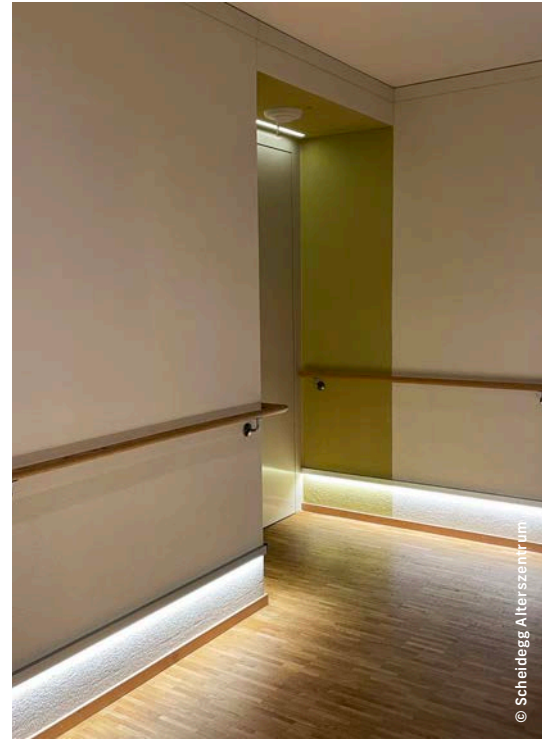

CATANIA 3030

Anwendung

- Als Anbau- oder Pendelprofil einsetzbar
- Bis 5m Länge an einem Stück möglich
- Verschiedene Diffusoren möglich
- Vielseitiges Zubehör verfügbar
- Empfohlene Leistung bis 30W/m
- Doppelbestückung möglich (weiss + RGB)

Materialisierung

- Aluminiumprofil natureloxiert
- Diffusoren aus Kunststoff (PMMA)

Montage

- Mit Montageclip, alle 1-1,5m
- Geschraubt mit Senkkopfschrauben
- Gependelt mit Pendelzubehör



opal flach

mikroprism. flach

opalschwarz flach

opal hoch

MASSSKIZZE 1:1

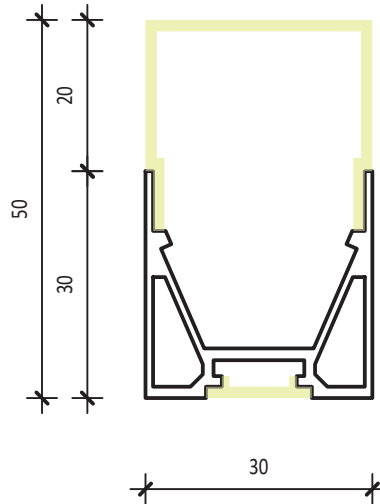
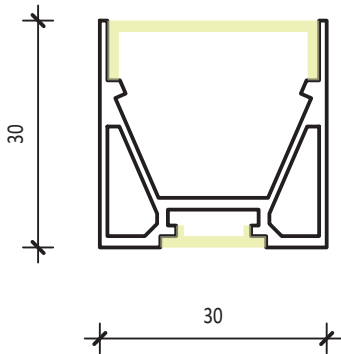

	CATANIA 3030 Aluminiumprofil eloxiert (Meterware, Zuschnitt wird sep. verrechnet), max 5m	CE	Artikel	62399811
	Masse: L:1'000mm, B:30mm, H:30mm		Brutto exkl. MwSt.	CHF 32.00
	Gehäuse: Aluminium, alu natureloxiert			
	CATANIA 3030 Blackline Aluminiumprofil (Meterware, Zuschnitt wird sep. verrechnet), max. 5m	CE	Artikel	62398761
	Masse: L:1'000mm, B:30mm, H:30mm		Brutto exkl. MwSt.	CHF 38.00
	Gehäuse: Aluminium, schwarz eloxiert			
	CATANIA Diffusor flach opal (Meterware, Zuschnitt wird sep. verrechnet), max 5m	CE	Artikel	62399821
	Technik: diffus abstrahlend		Brutto exkl. MwSt.	CHF 22.00
	Masse: L:1'000mm, B:28mm, H:7mm			
	Gehäuse: Kunststoff			
	CATANIA Diffusor flach microprismen (Meterware, Zuschnitt wird sep. verrechnet), max 5m	CE	Artikel	62399871
	Technik: Microprismen-Optik		Brutto exkl. MwSt.	CHF 26.00
	Masse: L:1'000mm, B:28mm, H:7mm			
	Gehäuse: Kunststoff			
	CATANIA / BARDANO Indirekt-Diffusor opal (Meterware, Zuschnitt wird sep. verrechnet), max 5m	CE	Artikel	62398231
	Technik: diffus abstrahlend		Brutto exkl. MwSt.	CHF 20.00
	Masse: L:1'000mm, B:13.8mm, H:4.2mm			
	Gehäuse: Kunststoff			
	CATANIA 3030 Blackline Diffusor flach opalschwarz (Meterware, Zuschnitt wird sep. verrechnet), max 5m	CE	Artikel	62399691
	Technik: diffus T(22%)		Brutto exkl. MwSt.	CHF 28.00
	Masse: L:1'000mm, B:28mm, H:7mm			
	Gehäuse: Kunststoff			
	CATANIA Diffusor hoch opal (Meterware, Zuschnitt wird sep. verrechnet), max 5m	CE	Artikel	62399841
	Technik: diffus abstrahlend		Brutto exkl. MwSt.	CHF 28.00
	Masse: L:1'000mm, B:28mm, H:40mm			
	Gehäuse: Kunststoff			
	CATANIA Endkappen-Set zu Diffusor hoch Kunststoff (2 Stk.)	CE	Artikel	62399846
	Gehäuse: Kunststoff, opalweiss		Brutto exkl. MwSt.	CHF 10.00

	CATANIA 3030 Endkappen-Set Aluminium (inkl. Schrauben)	CE	Masse: B:30mm, H:30mm, T:2mm	Artikel	62399827
4x	Gehäuse: Aluminium, alu natureloxiert	Brutto exkl. MwSt.	CHF 24.00		
	CATANIA 3030 Endkappen-Set Aluminium mit schraubloser Sichtfläche	CE	Masse: B:30mm, H:30mm, T:2mm	Artikel	62399828
2x	Gehäuse: Aluminium, alu natureloxiert	Brutto exkl. MwSt.	CHF 28.00		
	CATANIA 3030 Blackline Endkappen-Set Alu, schraublose Sichtfläche	CE	Masse: B:30mm, H:30mm, T:2mm	Artikel	62398767
2x	Gehäuse: Aluminium, schwarz eloxiert	Brutto exkl. MwSt.	CHF 42.00		
	Profilverbinder aus Metall (inkl. Schrauben)	CE	Gehäuse: Stahl	Artikel	62399919
		Brutto exkl. MwSt.	CHF 6.00		
	Eckverbinder 90° aus Metall (inkl. Schrauben)	CE	Gehäuse: Stahl	Artikel	62399936
		Brutto exkl. MwSt.	CHF 6.00		
	Winkelhalterung 90° inkl. Madenschrauben	CE	Gehäuse: Metall	Artikel	62398801
2x		Brutto exkl. MwSt.	CHF 32.00		
	Seilpendel-Set für Catania/Garliano/Bardano Profil, 2x 1.5m	CE	Masse: L:1'500mm	Artikel	65400100
	Gehäuse: Stahl	Brutto exkl. MwSt.	CHF 44.00		
	Halter-Set INOX (inkl. 2 Schrauben)	CE	Gehäuse: Edelstahl, inox	Artikel	62399906
2x		Brutto exkl. MwSt.	CHF 6.00		

Halter-Set aus Kunststoff (inkl. Schrauben)



4x Gehäuse: Kunststoff

Artikel 62399914

Brutto exkl. MwSt. CHF 4.00



© AKA Leuchten AG



© AKA Leuchten AG

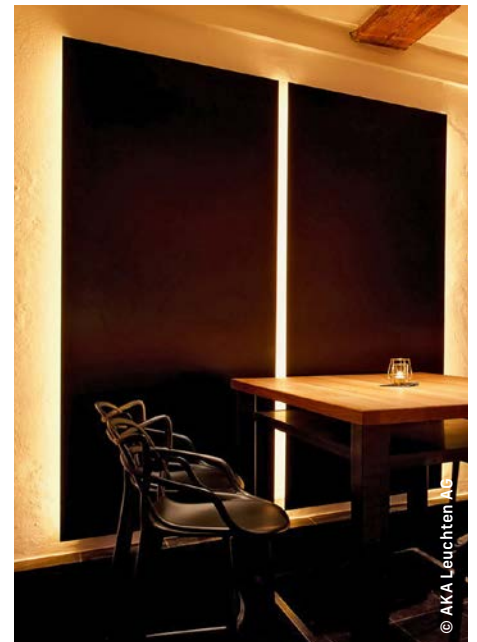

© AKA Leuchten AG

CATANIA T

Anwendung

- Als Einbauprofil einsetzbar
- Bis 5m Länge an einem Stück möglich
- Verschiedene Diffusoren möglich
- Vielseitiges Zubehör verfügbar
- Empfohlene Leistung bis 30W/m

Materialisierung

- Aluminiumprofil natureloxiert
- Diffusoren aus Kunststoff (PMMA)

Montage

- Mit Montageclip, alle 1–1,5m
- Geschraubt mit Senkkopfschrauben
- Eingeklebt



opal flach



mikroprism. flach



opalschwarz flach



opal hoch

MASSSKIZZE 1:1

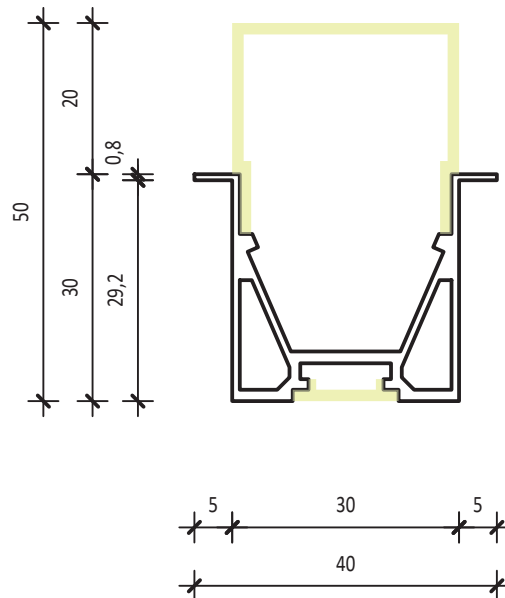
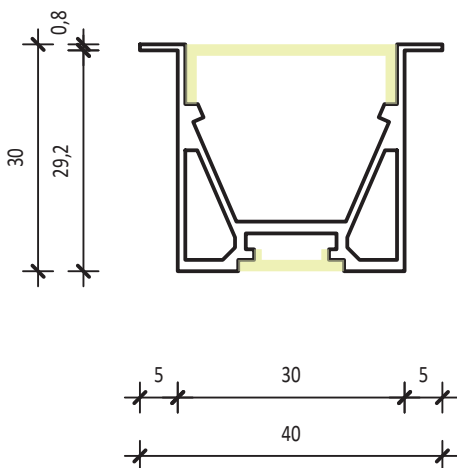

CATANIA T

	CATANIA-T 3030 Aluminiumprofil eloxiert (Meterware, Zuschnitt wird sep. verrechnet), max 5m	CE	Artikel	62399831
	Masse: L:1'000mm, B:30mm, H:30mm		Brutto exkl. MwSt.	CHF 38.00
	Gehäuse: Aluminium, alu natureloxiert			
	CATANIA Diffusor flach opal (Meterware, Zuschnitt wird sep. verrechnet), max 5m	CE	Artikel	62399821
	Technik: diffus abstrahlend		Brutto exkl. MwSt.	CHF 22.00
	Masse: L:1'000mm, B:28mm, H:7mm			
	Gehäuse: Kunststoff			
	CATANIA Diffusor flach microprismen (Meterware, Zuschnitt wird sep. verrechnet), max 5m	CE	Artikel	62399871
	Technik: Microprismen-Optik		Brutto exkl. MwSt.	CHF 26.00
	Masse: L:1'000mm, B:28mm, H:7mm			
	Gehäuse: Kunststoff			
	CATANIA 3030 Blackline Diffusor flach opalschwarz (Meterware, Zuschnitt wird sep. verrechnet), max 5m	CE	Artikel	62399691
	Technik: diffus T(22%)		Brutto exkl. MwSt.	CHF 28.00
	Masse: L:1'000mm, B:28mm, H:7mm			
	Gehäuse: Kunststoff			
	CATANIA Diffusor hoch opal (Meterware, Zuschnitt wird sep. verrechnet), max 5m	CE	Artikel	62399841
	Technik: diffus abstrahlend		Brutto exkl. MwSt.	CHF 28.00
	Masse: L:1'000mm, B:28mm, H:40mm			
	Gehäuse: Kunststoff			
	CATANIA Endkappen-Set zu Diffusor hoch Kunststoff (2 Stk.)	CE	Artikel	62399846
	Gehäuse: Kunststoff, opalweiss		Brutto exkl. MwSt.	CHF 10.00
	CATANIA-T 3030 Endkappen-Set Aluminium (inkl. Schrauben)	CE	Artikel	62399837
	Masse: B:30mm, H:30mm, T:2mm		Brutto exkl. MwSt.	CHF 28.00
	Gehäuse: Aluminium, alu natureloxiert			
	Profilverbinder aus Metall (inkl. Schrauben)	CE	Artikel	62399919
	Gehäuse: Stahl		Brutto exkl. MwSt.	CHF 6.00

Eckverbinder 90° aus Metall (inkl. Schrauben)



Gehäuse: Stahl

Artikel 62399936

Brutto exkl. MwSt. CHF 6.00

CATANIA Einbetonierhilfe 30 L=2000mm



Masse: L:2'000mm, B:31.5mm, H:31.5mm

Gehäuse: Kunststoff

Artikel S00-EB HILFE 30-200

Brutto exkl. MwSt. CHF 95.00

CATANIA Einbetonierhilfe 30 L=3000mm



Masse: L:3'000mm, B:31.5mm, H:31.5mm

Gehäuse: Kunststoff

Artikel S00-EB HILFE 30-300

Brutto exkl. MwSt. CHF 145.00

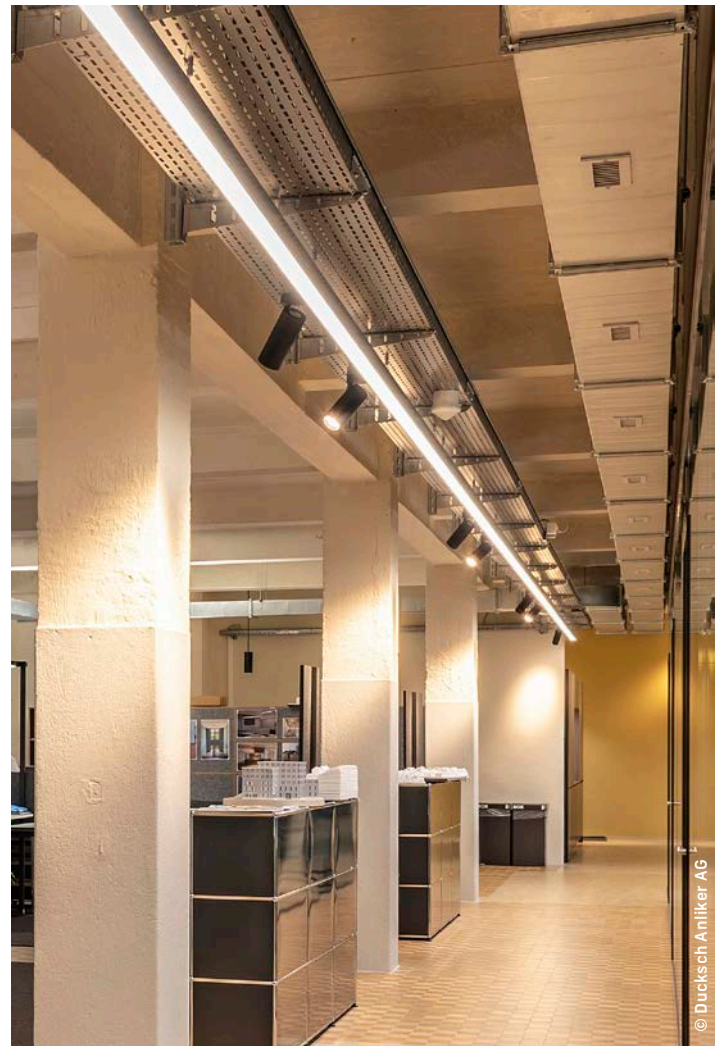
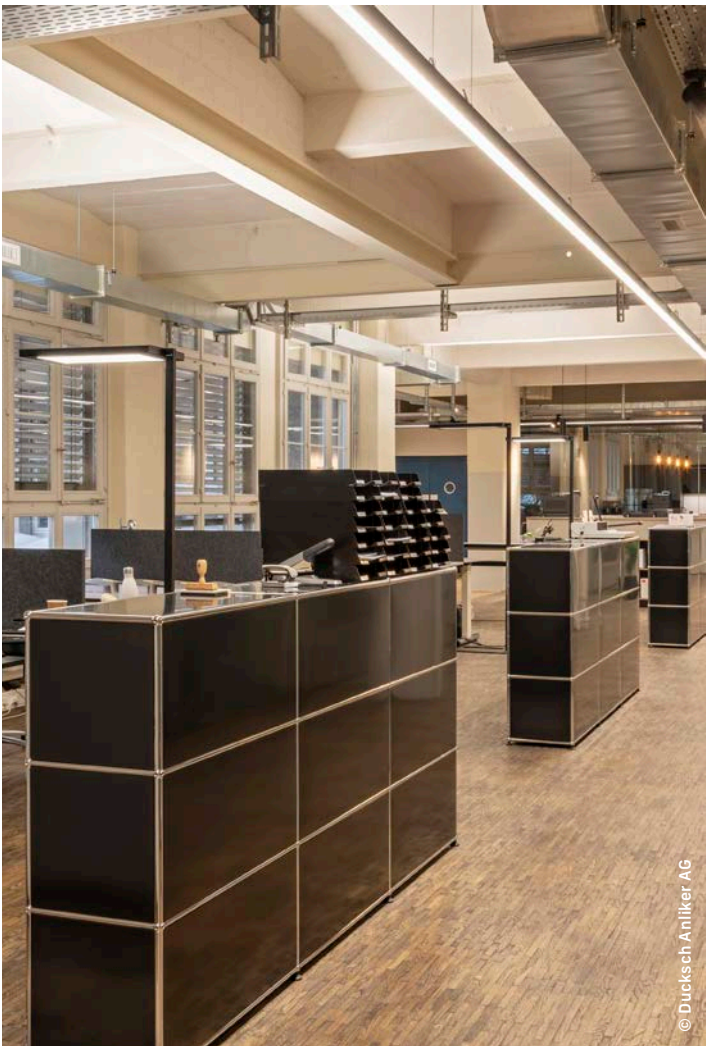
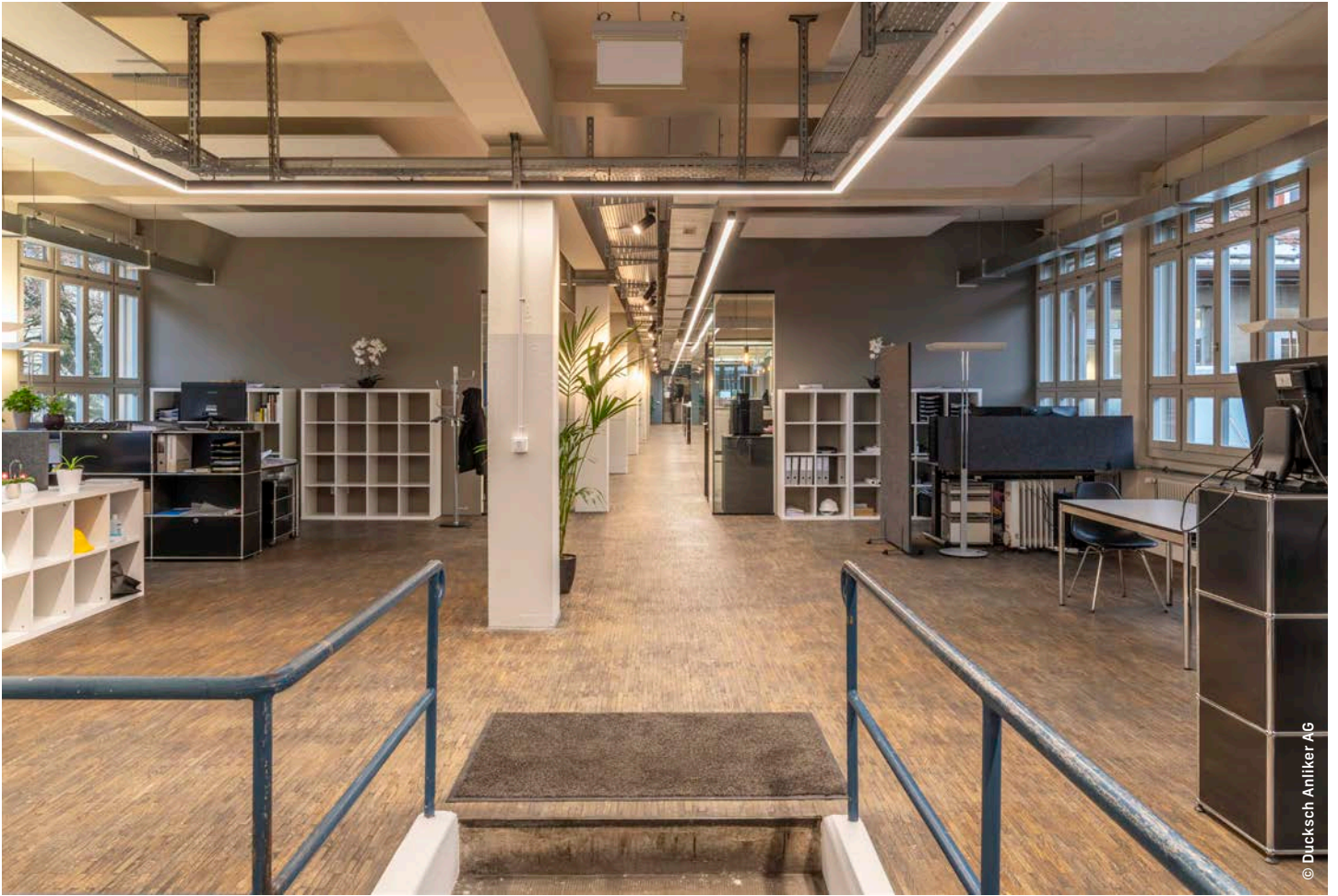

SAGA FLACH

Anwendung

- Als Anbau- oder Pendelprofil einsetzbar
- Bis 4m Länge an einem Stück möglich
- Verschiedene Diffusoren möglich
- Vielseitiges Zubehör verfügbar
- Empfohlene Leistung bis 30W/m
- Doppelbestückung möglich (weiss + RGB)

Materialisierung

- Aluminiumprofil natureloxiert
- Diffusoren aus Kunststoff (PMMA)

Montage

- Mit Montageclip, alle 1-1,5m
- Geschraubt mit Senkkopfschrauben
- Gependelt mit Pendelzubehör

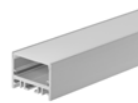

opal flach



opalschwarz flach

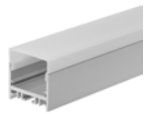

opal hoch

MASSSKIZZE 1:1

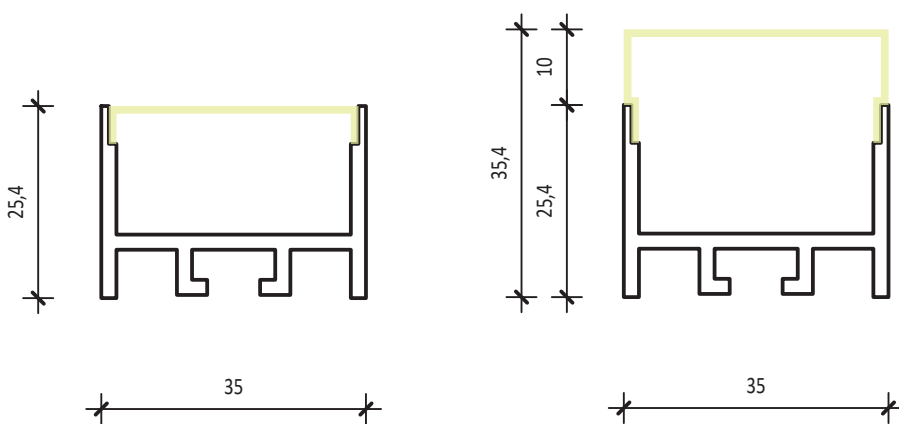

SAGA FLACH

SAGA flach Aluminiumprofil eloxiert (Meterware, Zuschnitt wird sep. verrechnet), max 4m



Masse: L:1'000mm, B:35mm, H:25.4mm

Gehäuse: Aluminium, alu natureloxiert

Artikel S00-36100-100

Brutto exkl. MwSt. CHF 24.00

SAGA / WALO Diffusor flach opal (Meterware, Zuschnitt wird sep. verrechnet), max 4m



Technik: Diffusor opal

Masse: L:1'000mm, B:33.3mm

Gehäuse: Kunststoff PMMA

Artikel S00-36100-155

Brutto exkl. MwSt. CHF 14.00

SAGA / WALO Diffusor flach schwarz T(30%) (Meterware, Zuschnitt wird sep. verrechnet), max 4m



Technik: Diffusor schwarz transluzent

Masse: L:1'000mm, B:33.3mm

Gehäuse: Kunststoff PMMA

Artikel S00-36100-155S

Brutto exkl. MwSt. CHF 14.00

SAGA Diffusor hoch opal (Meterware, Zuschnitt wird sep. verrechnet), max 4m



Technik: Diffusor opal

Masse: L:1'000mm, B:33.3mm

Gehäuse: Kunststoff PMMA

Artikel S00-36100-150

Brutto exkl. MwSt. CHF 18.00

SAGA / WALO Abdeckprofil flach, alu eloxiert (Meterware, Zuschnitt wird sep. verrechnet), max 4m



Masse: L:1'000mm, B:33.3mm

Gehäuse: Aluminium, alu natureloxiert

Artikel S00-36100-160

Brutto exkl. MwSt. CHF 12.00

SAGA Endkappe flach zu Diffusor flach, alu eloxiert, inkl. Schrauben



2x

Masse: B:35mm, H:25.4mm, T:2mm

Gehäuse: Aluminium, alu natureloxiert

Artikel S00-36100-Z05

Brutto exkl. MwSt. CHF 4.00

SAGA Endkappe flach zu Diffusor hoch, alu eloxiert, inkl. Schrauben



2x

Masse: B:35mm, H:35.4mm, T:2mm

Gehäuse: Aluminium, alu natureloxiert

Artikel S00-36100-Z10

Brutto exkl. MwSt. CHF 5.00

SAGA / WALO Verbinder gerade inkl. Schrauben



Masse: L:120mm, B:10mm, H:4mm

Gehäuse: Aluminium

Artikel S00-36100-Z20

Brutto exkl. MwSt. CHF 6.00

SAGA / WALO Verbinder 90° inkl. Schrauben



Masse: L:55mm, B:55mm, H:3mm

Gehäuse: Stahl

Artikel **S00-36100-Z25**

Brutto exkl. MwSt. **CHF 8.00**

SAGA / WALO Verbinder 90° inkl. Schrauben



Masse: L:50mm, B:50mm, H:3mm

Gehäuse: Aluminium

Artikel **S00-36100-Z26**

Brutto exkl. MwSt. **CHF 8.00**

SAGA / WALO Befestigungsclip aus Metall



Gehäuse: Edelstahl

Artikel **S00-36100-Z30**

Brutto exkl. MwSt. **CHF 4.00**

Pendel-Set komplett L=2000mm (1 Stück)



Masse: L:2'000mm

Gehäuse: Metall

Artikel **S00-36100-Z40**

Brutto exkl. MwSt. **CHF 6.00**

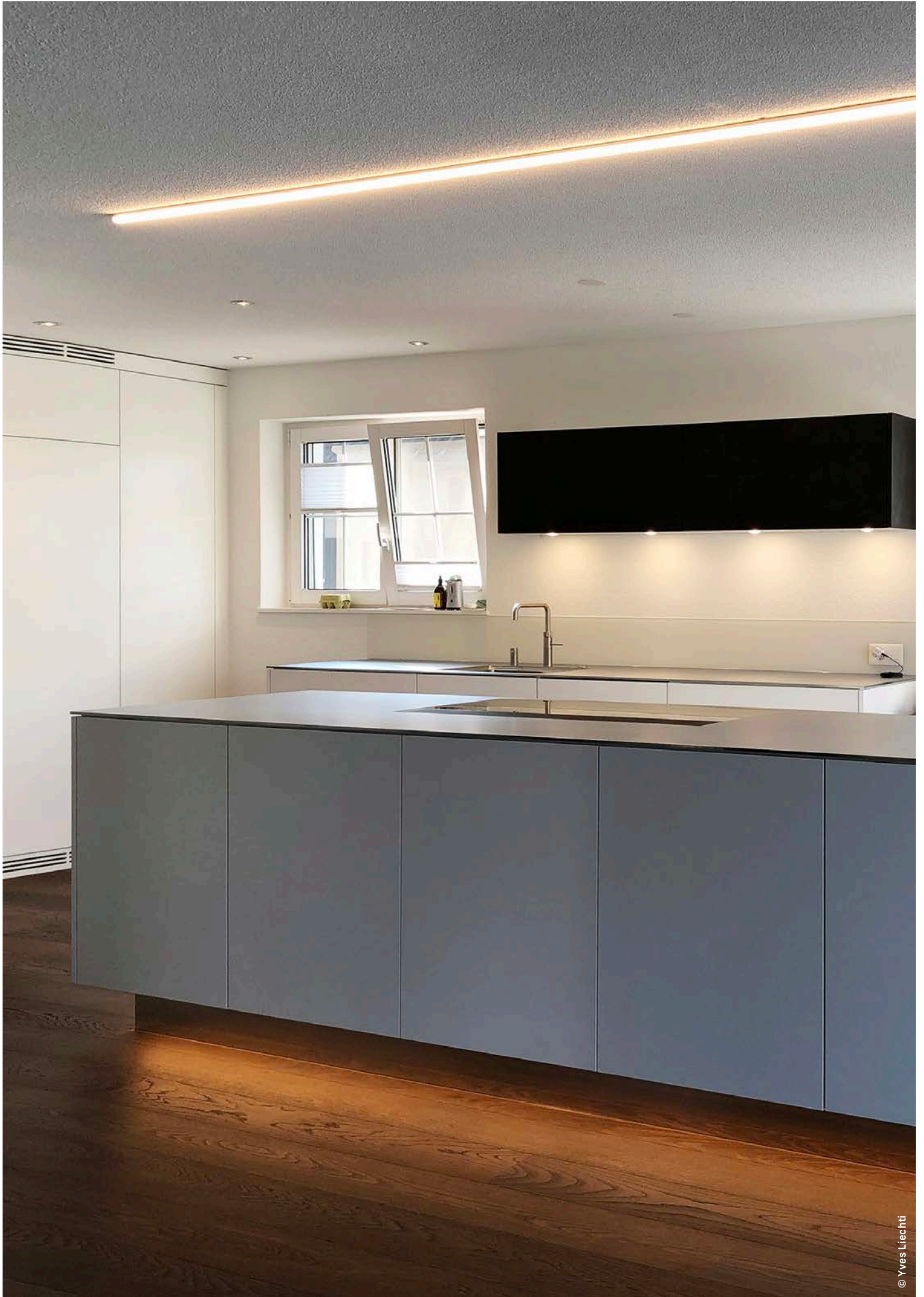

SAGA HOCH

Anwendung

- Als Anbau- oder Pendelprofil einsetzbar
- Bis 4m Länge an einem Stück möglich
- Verschiedene Diffusoren möglich
- Vielseitiges Zubehör verfügbar
- Empfohlene Leistung bis 30W/m
- Doppelbestückung möglich (weiss + RGB)

Materialisierung

- Aluminiumprofil natureloxiert
- Diffusoren aus Kunststoff (PMMA)

Montage

- Mit Montageclip, alle 1-1,5m
- Geschraubt mit Senkkopfschrauben
- Gependelt mit Pendelzubehör



opal flach

opalschwarz flach

opal hoch

MASSSKIZZE 1:1

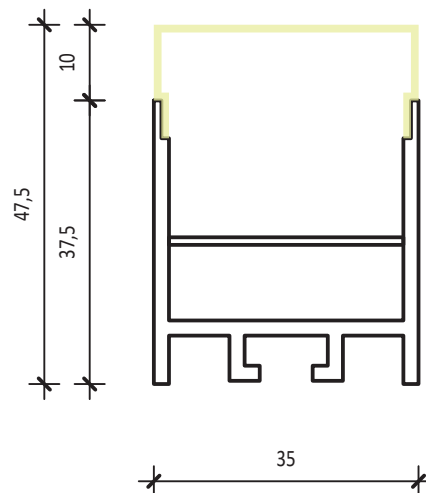
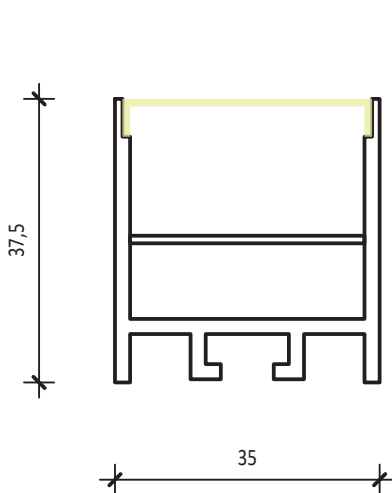

SAGA HOCH

SAGA hoch Aluminiumprofil eloxiert (Meterware, Zuschnitt wird sep. verrechnet), max 4m



Masse: L:1'000mm, B:35mm, H:37.5mm

Gehäuse: Aluminium, alu natureloxiert

Artikel S00-36110-100

Brutto exkl. MwSt. CHF 26.00

SAGA hoch Aluminiumprofil schwarz (Meterware, Zuschnitt wird sep. verrechnet), max 4m



Masse: L:1'000mm, B:35mm, H:37.5mm

Gehäuse: Aluminium, schwarz

Artikel S00-36110-100S

Brutto exkl. MwSt. CHF 34.00

SAGA / WALO Diffusor flach opal (Meterware, Zuschnitt wird sep. verrechnet), max 4m

Technik: Diffusor opal



Masse: L:1'000mm, B:33.3mm

Gehäuse: Kunststoff PMMA

Artikel S00-36100-155

Brutto exkl. MwSt. CHF 14.00

SAGA / WALO Diffusor flach schwarz T(30%) (Meterware, Zuschnitt wird sep. verrechnet), max 4m

Technik: Diffusor schwarz transluzent

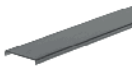

Masse: L:1'000mm, B:33.3mm

Gehäuse: Kunststoff PMMA

Artikel S00-36100-155S

Brutto exkl. MwSt. CHF 14.00

SAGA Diffusor hoch opal (Meterware, Zuschnitt wird sep. verrechnet), max 4m

Technik: Diffusor opal



Masse: L:1'000mm, B:33.3mm

Gehäuse: Kunststoff PMMA

Artikel S00-36100-150

Brutto exkl. MwSt. CHF 18.00

SAGA / WALO Abdeckprofil flach, alu eloxiert (Meterware, Zuschnitt wird sep. verrechnet), max 4m



Masse: L:1'000mm, B:33.3mm

Gehäuse: Aluminium, alu natureloxiert

Artikel S00-36100-160

Brutto exkl. MwSt. CHF 12.00

SAGA / WALO Einschubblech alu blank (Meterware, Zuschnitt wird sep. verrechnet), max 3m



Masse: L:1'000mm, B:30.5mm, H:1.5mm

Gehäuse: Aluminium, Alu blank

Artikel S00-36400-110

Brutto exkl. MwSt. CHF 15.00

SAGA / WALO Verbinder gerade inkl. Schrauben















Masse: L:120mm, B:10mm, H:4mm

Gehäuse: Aluminium

Artikel S00-36100-Z20

Brutto exkl. MwSt. CHF 6.00

	SAGA / WALO Verbinder 90° inkl. Schrauben	Masse: L:55mm, B:55mm, H:3mm	Artikel	S00-36100-Z25
		Gehäuse: Stahl	Brutto exkl. MwSt.	CHF 8.00
	SAGA / WALO Verbinder 90° inkl. Schrauben	Masse: L:50mm, B:50mm, H:3mm	Artikel	S00-36100-Z26
		Gehäuse: Aluminium	Brutto exkl. MwSt.	CHF 8.00
	SAGA / WALO Befestigungsclip aus Metall	Gehäuse: Edelstahl	Artikel	S00-36100-Z30
			Brutto exkl. MwSt.	CHF 4.00
	Pendel-Set komplett L=2000mm (1 Stück)	Masse: L:2'000mm	Artikel	S00-36100-Z40
		Gehäuse: Metall	Brutto exkl. MwSt.	CHF 6.00
	SAGA Endkappe hoch zu Diffusor flach, alu eloxiert, inkl. Schrauben	Masse: B:35mm, H:35mm, T:2mm	Artikel	S00-36110-Z05
1x 		Gehäuse: Aluminium, alu natureloxiert	Brutto exkl. MwSt.	CHF 6.00
	SAGA Endkappe hoch zu Diffusor flach, alu schwarz, inkl. Schrauben	Masse: B:35mm, H:35mm, T:2mm	Artikel	S00-36110-Z05S
2x 		Gehäuse: Aluminium, schwarz	Brutto exkl. MwSt.	CHF 8.00
	SAGA Endkappe hoch zu Diffusor hoch, alu eloxiert, inkl. Schrauben	Masse: B:35mm, H:47.5mm, T:2mm	Artikel	S00-36110-Z10
2x 		Gehäuse: Aluminium, alu natureloxiert	Brutto exkl. MwSt.	CHF 5.00
	SAGA Endkappe hoch zu Diffusor hoch, alu schwarz, inkl. Schrauben	Masse: B:35mm, H:47.5mm, T:2mm	Artikel	S00-36110-Z10S
2x 		Gehäuse: Aluminium, schwarz	Brutto exkl. MwSt.	CHF 7.00



© AKA Leuchten AG



© AKA Leuchten AG



© AKA Leuchten AG



© AKA Leuchten AG

APICA

Anwendung

- Als Anbau- oder Pendelprofil einsetzbar
- Alu bis 6m Länge an einem Stück möglich
- Schwarz bis 4m Länge an einem Stück möglich
- Verschiedene Diffusoren möglich
- Vielseitiges Zubehör verfügbar
- Empfohlene Leistung bis 30W/m
- Doppelbestückung möglich (weiss + RGB)

Materialisierung

- Aluminiumprofil natureloxiert
- Diffusoren aus Kunststoff (PMMA)

Montage

- Mit Montageclip, alle 1–1,5m
- Geschraubt mit Senkkopfschrauben
- Gependelt mit Pendelzubehör
- Konverter im Profil montierbar



mit Innenprofil



mit Innenprofil



opal 11,4mm



opal 20mm



alu flach



opal 11,4mm

UP/Down gependelt!

MASSSKIZZE 1:1

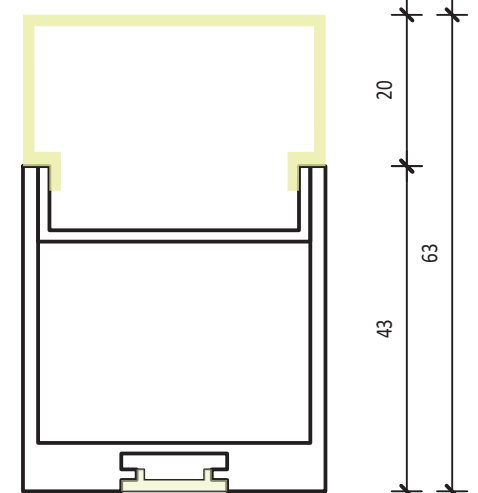
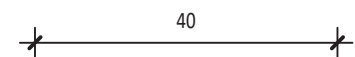
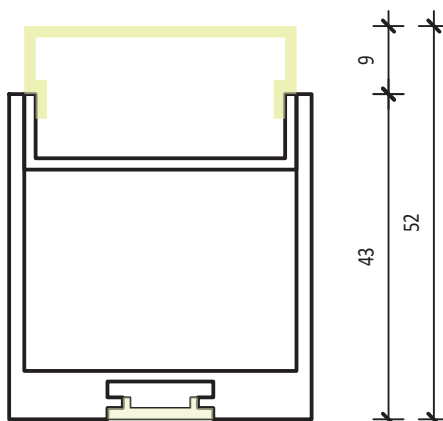
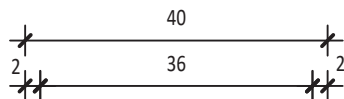
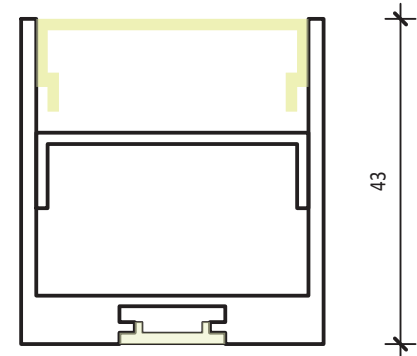
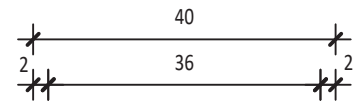
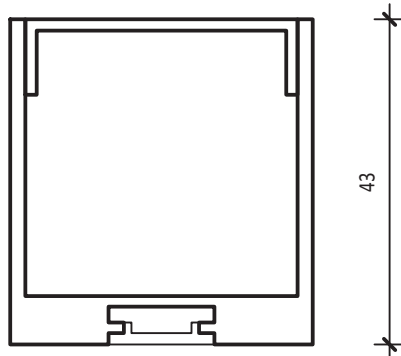
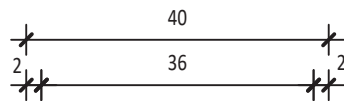

APICA

APICA Hauptprofil Alu eloxiert (Meterware, Zuschnitt wird sep. verrechnet) max. 6m



Masse: L:1'000mm, B:39.5mm, H:43mm

Gehäuse: Aluminium, alu natureloxiert

Artikel S00-36000-100

Brutto exkl. MwSt. CHF 46.00

APICA Hauptprofil Alu schwarz (Meterware, Zuschnitt wird sep. verrechnet) max. 3m



Masse: L:1'000mm, B:39.5mm, H:43mm

Gehäuse: Aluminium, schwarz RAL9005

Artikel S00-36000-100S

Brutto exkl. MwSt. CHF 52.00

APICA Innenprofil Alu eloxiert (Meterware, Zuschnitt wird sep. verrechnet) max. 6m

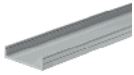

Masse: L:1'000mm, B:35mm, H:9.05mm

Gehäuse: Aluminium, alu natureloxiert

Artikel S00-36000-110

Brutto exkl. MwSt. CHF 14.00

APICA Innenprofil Alu schwarz (Meterware, Zuschnitt wird sep. verrechnet) max. 6m

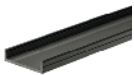

Masse: L:1'000mm, B:35mm, H:9.05mm

Gehäuse: Aluminium, schwarz matt RAL 9005

Artikel S00-36000-110S

Brutto exkl. MwSt. CHF 26.00

APICA Diffusorprofil PMMA opal H=11.4mm (Meterware, Zuschnitt wird sep. verrechnet) max. 6m

Technik: Diffus T(80%)



Masse: L:1'000mm, B:35.6mm, H:11.4mm

Gehäuse:

Artikel S00-36000-150

Brutto exkl. MwSt. CHF 18.00

APICA Diffusorprofil PMMA schwarz H=11.4mm (Meterware, Zuschnitt wird sep. verrechnet) max. 6m

Technik: Diffusor opal schwarz



Masse: L:1'000mm, B:35.6mm, H:11.4mm

Gehäuse:

Artikel S00-36000-150S

Brutto exkl. MwSt. CHF 23.00

APICA Diffusorprofil PMMA opal H=20mm (Meterware, Zuschnitt wird sep. verrechnet) max. 6m

Technik: Diffus T(80%)



Masse: L:1'000mm, B:39.5mm, H:20mm

Gehäuse:

Artikel S00-36000-160

Brutto exkl. MwSt. CHF 22.00

APICA Diffusor indirekt PMMA opal (Meterware, Zuschnitt wird sep. verrechnet) max. 3m

Technik: Diffusor opal



Masse: L:1'000mm

Gehäuse: Kunststoff PMMA

Artikel S00-36000-190

Brutto exkl. MwSt. CHF 12.00

APICA Endkappe flach aus Aluminium, inkl. Madenschraube**1x**

Masse: B:39.5mm, H:43mm, T:2mm

Gehäuse: Aluminium, silbergrau

Artikel

S00-36000-Z10

Brutto exkl. MwSt.

CHF 16.00

APICA Endkappe mittelhoch aus Aluminium, inkl. Madenschraube**1x**

Masse: B:39.5mm, H:52.1mm, T:2mm

Gehäuse: Aluminium, silbergrau

Artikel

S00-36000-Z05

Brutto exkl. MwSt.

CHF 16.00

APICA Endkappe mittelhoch Alu schwarz inkl. Madenschraube

Masse: B:39.5mm, H:52.1mm, T:2mm

Gehäuse: Aluminium, schwarz RAL9005

Artikel

S00-36000-Z05S

Brutto exkl. MwSt.

CHF 16.00

APICA Endkappe hoch aus Aluminium, inkl. Madenschraube**1x**

Masse: B:39.5mm, H:62.8mm, T:2mm

Gehäuse: Aluminium, silbergrau

Artikel

S00-36000-Z02

Brutto exkl. MwSt.

CHF 16.00

APICA Endkappe zu Innenprofil, Aluminium**1x**

Masse: B:39.5mm, H:62.8mm, T:2.5mm

Gehäuse: Aluminium, alu natureloxiert

Artikel

S00-36000-Z03

Brutto exkl. MwSt.

CHF 25.00

APICA Längsverbinder (aussen) aus Aluminium, inkl. Schrauben

Masse: L:80mm, B:14.6mm, T:6.8mm

Gehäuse: Aluminium, Alu blank

Artikel

S00-36000-Z21

Brutto exkl. MwSt.

CHF 18.00

APICA Längsverbinder aus Aluminium, inkl. Schrauben**8x**

Masse: L:120mm, B:35mm, T:1mm

Gehäuse: Aluminium, Alu blank

Artikel

S00-36000-Z20

Brutto exkl. MwSt.

CHF 10.00

APICA Winkelverbinder 90° aus Aluminium, inkl. Schrauben**10x**

Masse: L:95mm, B:95mm, T:1mm

Gehäuse: Aluminium, Alu blank

Artikel

S00-36000-Z25

Brutto exkl. MwSt.

CHF 10.00

APICA Deckenbefestigung



Gehäuse: Stahl

Artikel S00-36000-Z30

Brutto exkl. MwSt. CHF 5.00

APICA Abhängeset komplett L=3m (1 Stück)



Gehäuse: Metall

Artikel S00-36000-Z40

Brutto exkl. MwSt. CHF 22.00

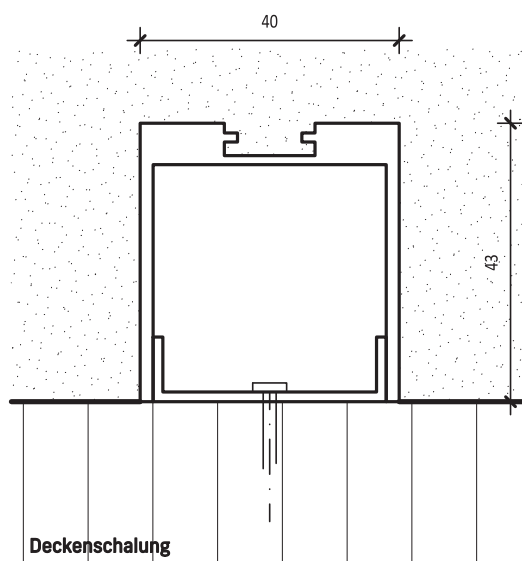

APICA + INNENPROFILL

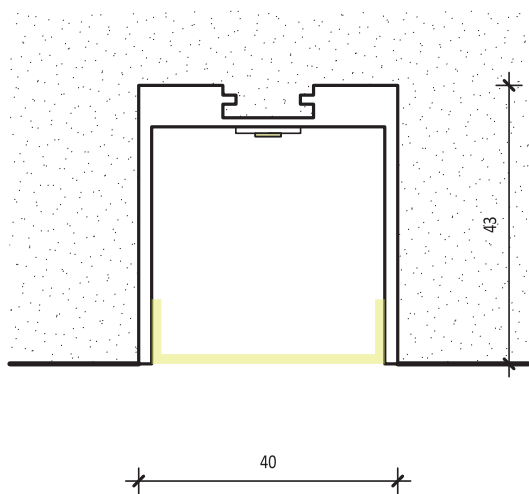

APICA + Diffusor flach

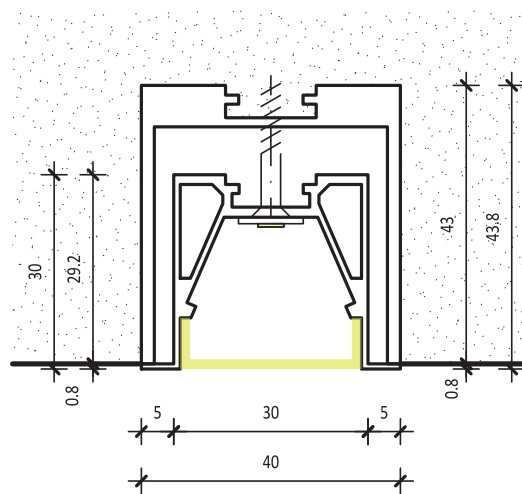

APICA + CATANIA T

FLORENZ 4050

Anwendung

- Als Anbau- oder Pendelprofil einsetzbar
- Bis 5m Länge an einem Stück möglich
- Verschiedene Diffusoren möglich
- Vielseitiges Zubehör verfügbar
- Empfohlene Leistung bis 30W/m
- Doppelbestückung möglich (weiss + RGB)

Materialisierung

- Aluminiumprofil natureloxiert
- Diffusoren aus Kunststoff (PMMA)

Montage

- Geschraubt mit Senkkopfschrauben
- Gependelt mit Pendelzubehör
- Konverter im Profil montierbar
- Wandhalterung



opal flach



opal flach







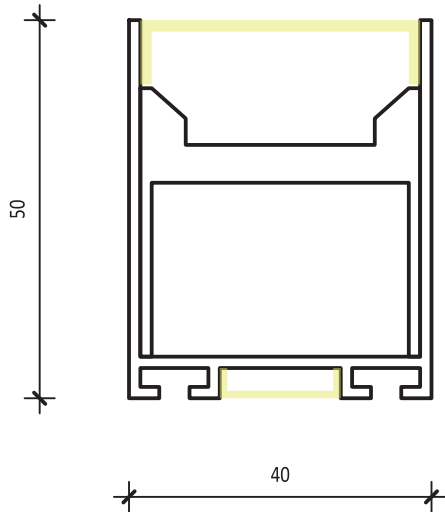





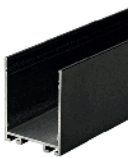

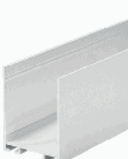









opal flach

MASSSKIZZE 1:1

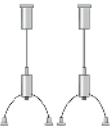

FLORENZ 4050

	FLORENZ 4050 Aluprofil eloxiert (Meterware, Zuschnitt wird sep. verrechnet), max 5m		
	Masse: L:1'000mm, B:40mm, H:50mm		Artikel 62390001
	Gehäuse: Aluminium, alu natureloxiert		Brutto exkl. MwSt. CHF 45.00
	FLORENZ 4050 Aluprofil schwarz RAL 9005 (Meterware, Zuschnitt wird sep. verrechnet), max 5m		
	Masse: L:1'000mm, B:40mm, H:50mm		Artikel 62390001_9005
	Gehäuse: Aluminium, schwarz RAL9005		Brutto exkl. MwSt. CHF 52.00
	FLORENZ 4050 Aluprofil weiss RAL 9016 (Meterware, Zuschnitt wird sep. verrechnet), max 5m		
	Masse: L:1'000mm, B:40mm, H:50mm		Artikel 62390001_9016
	Gehäuse: Aluminium, weiss RAL9016		Brutto exkl. MwSt. CHF 52.00
	FLORENZ Einlegeprofil Alu Elox (Meterware, Zuschnitt wird sep. verrechnet), max 5m		
	Masse: L:1'000mm		Artikel 62390011
	Gehäuse: Aluminium, alu natureloxiert		Brutto exkl. MwSt. CHF 18.00
	FLORENZ 4050 Diffusor opal (Meterware, Zuschnitt wird sep. verrechnet), max 5m		
	Technik: diffus abstrahlend		
	Masse: L:1'000mm, B:37.3mm		Artikel 62398961
	Gehäuse: Kunststoff		Brutto exkl. MwSt. CHF 28.00
	FLORENZ 4050 Diffusor Microprismatisch (Meterware, Zuschnitt wird sep. verrechnet), max 5m		
	Technik: Microprismen-Optik		
	Masse: L:1'000mm		Artikel 62399681
	Gehäuse: Kunststoff		Brutto exkl. MwSt. CHF 38.00
	GARLIANO Diffusor flach opal (Meterware, Zuschnitt wird sep. verrechnet), max 5m		
	Technik: diffus abstrahlend		
	Masse: L:1'000mm, B:15.6mm, H:3.8mm		Artikel 62398211
	Gehäuse: Kunststoff		Brutto exkl. MwSt. CHF 18.00
	FLORENZ 4050 Endkappen-Set Alu, schraublose Sichtfläche		
	Masse: B:40mm, H:50mm		Artikel 62390006
	Gehäuse: Aluminium, alu natureloxiert		Brutto exkl. MwSt. CHF 33.00

	FLORENZ 4050 Endkappen-Set schwarz RAL 9005, schraublose Sichtfläche		
	Masse: B:40mm, H:50mm		
	Gehäuse: Aluminium, schwarz RAL 9005		
		Artikel	62390006_9005
		Brutto exkl. MwSt.	CHF 39.00
<hr/>			
	FLORENZ 4050 Endkappen-Set weiss RAL 9016, schraublose Sichtfläche		
	Masse: B:40mm, H:50mm		
	Gehäuse: Aluminium, weiss matt RAL 9016		
		Artikel	62390006_9016
		Brutto exkl. MwSt.	CHF 39.00
<hr/>			
	Profilverbinder Set 90° Florenz aus Metall (inkl. Schrauben)		
	Gehäuse: Edelstahl		
		Artikel	62390097
		Brutto exkl. MwSt.	CHF 18.00
<hr/>			
	Profilverbinder Set linear Florenz aus Metall (inkl. Schrauben)		
	Gehäuse: Edelstahl		
		Artikel	62390098
		Brutto exkl. MwSt.	CHF 15.00
<hr/>			
	Wandhalter-Set für FLORENZ 4050		
	Gehäuse: Alu		
		Artikel	62390007
		Brutto exkl. MwSt.	CHF 38.00
<hr/>			
	Seilpendel-Set für Florenz 4050/6060, 3m		
	Masse: L:3'000mm		
	Gehäuse: Stahl		
		Artikel	62390091
		Brutto exkl. MwSt.	CHF 49.00

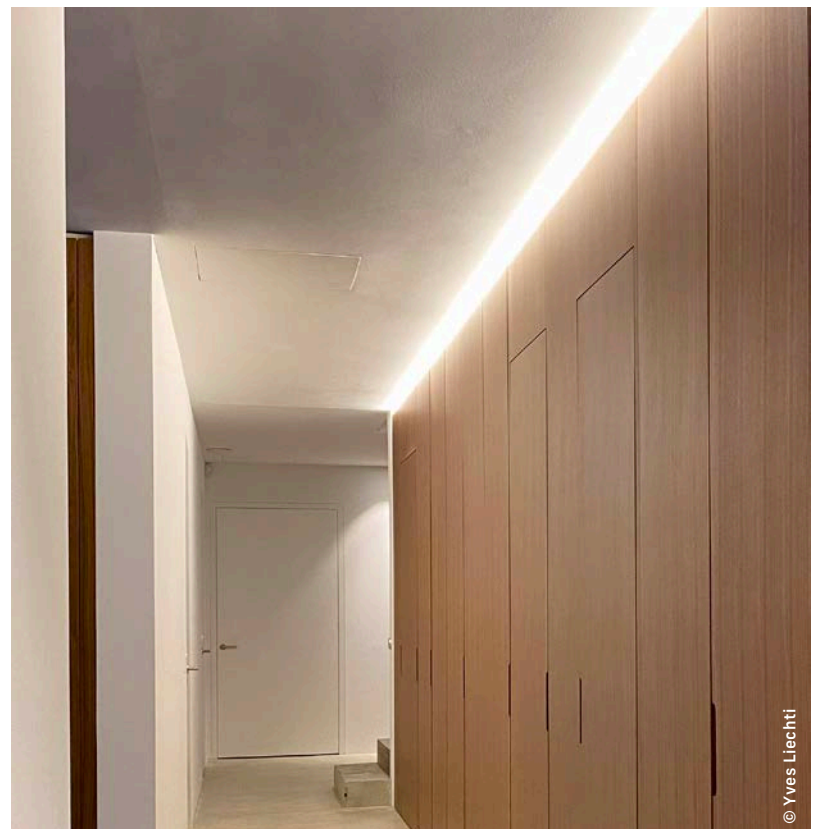
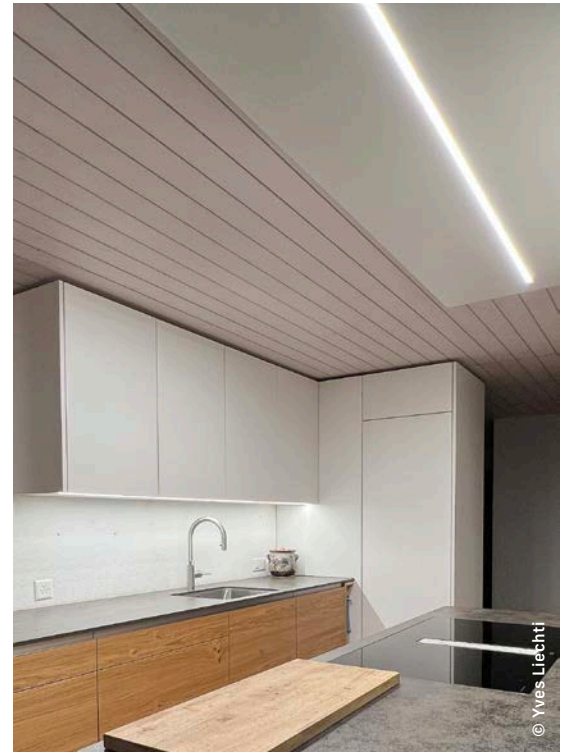

FLORENZ 6060

Anwendung

- Als Anbau- oder Pendelprofil einsetzbar
- Bis 5m Länge an einem Stück möglich
- Verschiedene Diffusoren möglich
- Vielseitiges Zubehör verfügbar
- Empfohlene Leistung bis 30W/m
- Doppelbestückung möglich (weiss + RGB)

Materialisierung

- Aluminiumprofil natureloxiert
- Diffusoren aus Kunststoff (PMMA)

Montage

- Mit Montageclip, alle 1-1,5m
- Geschraubt mit Senkkopfschrauben
- Gependelt mit Pendelzubehör
- Konverter im Profil montierbar
- Wandhalterung



opal flach



opal flach



opal flach



opal hoch



opal hoch







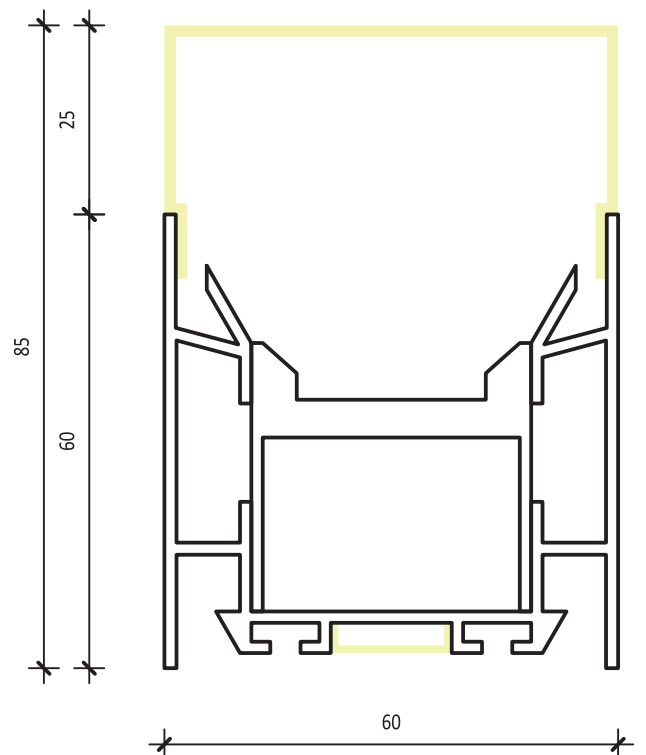
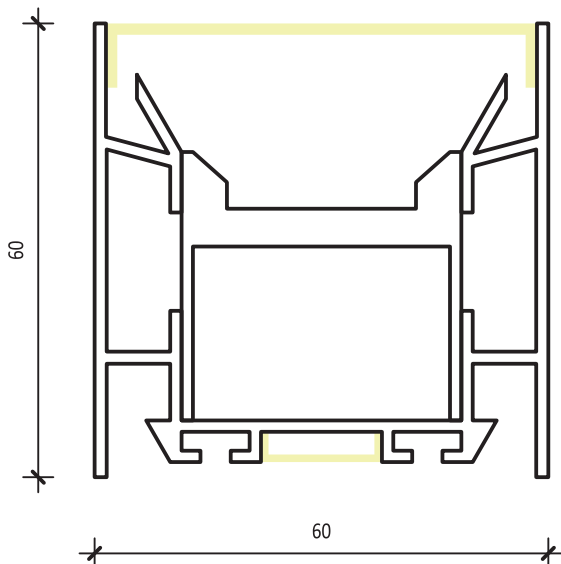



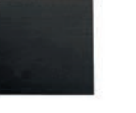

opal hoch

MASSSKIZZE 1:1

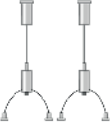

FLORENZ 6060

	<p>FLORENZ 6060 Aluprofil eloxiert (Meterware, Zuschnitt wird sep. verrechnet), max 5m</p>	<p>CE</p>	
	<p>Masse: L:1'000mm, B:60mm, H:60mm</p>		
	<p>Gehäuse: Aluminium, alu natureloxiert</p>		
		<p>Artikel</p>	<p>62390051</p>
		<p>Brutto exkl. MwSt.</p>	<p>CHF 64.00</p>
	<p>FLORENZ 6060 Aluprofil schwarz RAL 9005 (Meterware, Zuschnitt wird sep. verrechnet), max 5m</p>	<p>CE</p>	
	<p>Masse: L:1'000mm, B:60mm, H:60mm</p>		
	<p>Gehäuse: Aluminium, schwarz RAL 9005</p>		
		<p>Artikel</p>	<p>62390051_9005</p>
		<p>Brutto exkl. MwSt.</p>	<p>CHF 69.00</p>
	<p>FLORENZ 6060 Aluprofil weiss RAL 9016 (Meterware, Zuschnitt wird sep. verrechnet), max 5m</p>	<p>CE</p>	
	<p>Masse: L:1'000mm, B:60mm, H:60mm</p>		
	<p>Gehäuse: Aluminium, weiss matt RAL 9016</p>		
		<p>Artikel</p>	<p>62390051_9016</p>
		<p>Brutto exkl. MwSt.</p>	<p>CHF 69.00</p>
	<p>FLORENZ Einlegeprofil Alu Elox (Meterware, Zuschnitt wird sep. verrechnet), max 5m</p>	<p>CE</p>	
	<p>Masse: L:1'000mm</p>		
	<p>Gehäuse: Aluminium, alu natureloxiert</p>		
		<p>Artikel</p>	<p>62390011</p>
		<p>Brutto exkl. MwSt.</p>	<p>CHF 18.00</p>
	<p>FLORENZ 6060 Diffusor opal (Meterware, Zuschnitt wird sep. verrechnet), max 5m</p>	<p>CE</p>	
	<p>Technik: diffus abstrahlend</p>		
	<p>Masse: L:1'000mm, B:55.8mm</p>		
	<p>Gehäuse: Kunststoff</p>		
		<p>Artikel</p>	<p>62398931</p>
		<p>Brutto exkl. MwSt.</p>	<p>CHF 30.00</p>
	<p>FLORENZ 6060 Diffusor hoch opal (Meterware, Zuschnitt wird sep. verrechnet), max 5m</p>	<p>CE</p>	
	<p>Technik: diffus abstrahlend</p>		
	<p>Masse: L:1'000mm, B:55.8mm, H:25mm</p>		
	<p>Gehäuse: Kunststoff</p>		
		<p>Artikel</p>	<p>62390081</p>
		<p>Brutto exkl. MwSt.</p>	<p>CHF 41.00</p>
	<p>FLORENZ 6060 Endkappen-Set Alu, schraublose Sichtfläche</p>	<p>CE</p>	
	<p>Masse: B:60mm, H:60mm</p>		
	<p>Gehäuse: Aluminium, alu natureloxiert</p>		
		<p>Artikel</p>	<p>62390058</p>
		<p>Brutto exkl. MwSt.</p>	<p>CHF 49.00</p>
	<p>FLORENZ 6060 Endkappen-Set schwarz RAL 9005, schraublose Sichtfläche</p>	<p>CE</p>	
	<p>Masse: B:60mm, H:60mm</p>		
	<p>Gehäuse: Aluminium, schwarz RAL 9005</p>		
		<p>Artikel</p>	<p>62390058_9005</p>
		<p>Brutto exkl. MwSt.</p>	<p>CHF 51.00</p>

	FLORENZ 6060 Endkappen-Set weiss RAL 9016, schraublose Sichtfläche	CE	Artikel	62390058_9016
	Masse: B:60mm, H:60mm		Brutto exkl. MwSt.	CHF 51.00
	Gehäuse: Aluminium, weiss matt RAL 9016			
	FLORENZ 6060 Endkappen-Set Diffusor hoch Kunststoff (2 Stück), S=2mm	CE	Artikel	62390076
	Masse: B:60mm, H:25mm		Brutto exkl. MwSt.	CHF 17.00
	Gehäuse: Kunststoff, opal			
	Wandhalter-Set für FLORENZ 6060		Artikel	62390050
	Gehäuse: Alu		Brutto exkl. MwSt.	CHF 43.00
	Seilpendel-Set für Florenz 4050/6060, 3m	CE	Artikel	62390091
	Masse: L:3'000mm		Brutto exkl. MwSt.	CHF 49.00
	Gehäuse: Stahl			
	Deckenhalteklammer-Set für FLORENZ 6060		Artikel	62390056
	Gehäuse: Stahl		Brutto exkl. MwSt.	CHF 13.00
	Profilverbinder Set 90° Florenz aus Metall (inkl. Schrauben)	CE	Artikel	62390097
	Gehäuse: Edelstahl		Brutto exkl. MwSt.	CHF 18.00
	Profilverbinder Set linear Florenz aus Metall (inkl. Schrauben)	CE	Artikel	62390098
	Gehäuse: Edelstahl		Brutto exkl. MwSt.	CHF 15.00



© Forum A GmbH



© Forum A GmbH

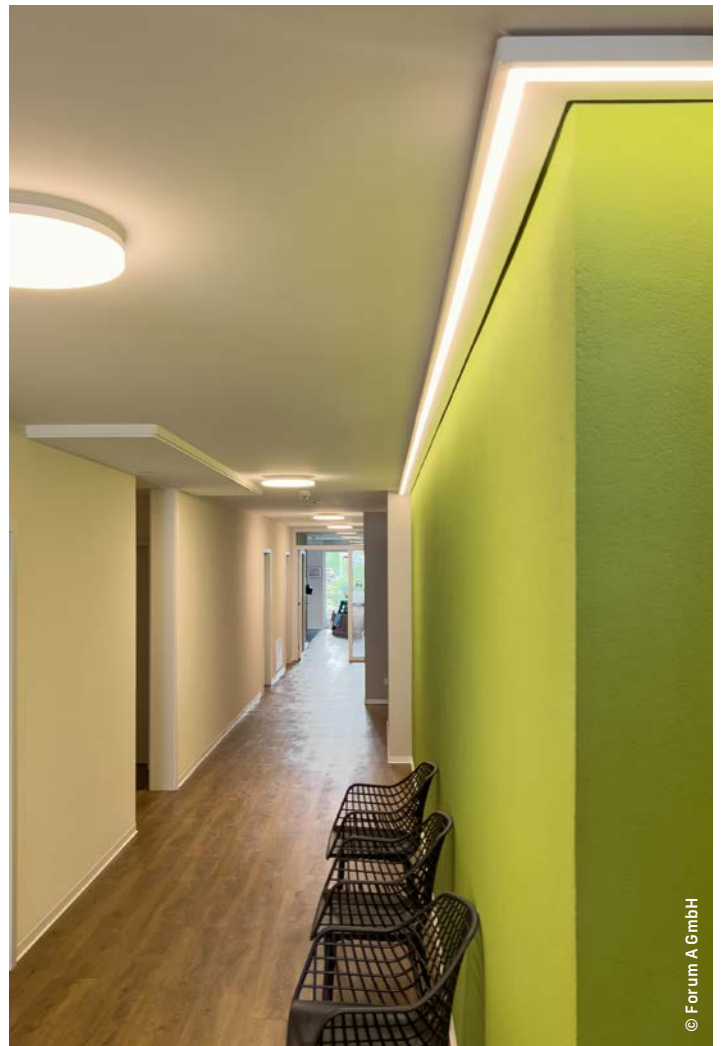

© Forum A GmbH

MURO

Anwendung

- Als Wandanbauprofil einsetzbar
- Bis 5m Länge an einem Stück möglich
- Verschiedene Diffusoren möglich
- Vielseitiges Zubehör verfügbar
- Empfohlene Leistung bis 20W/m

Materialisierung

- Aluminiumprofil natureloxiert
- Diffusoren aus Kunststoff (PMMA)

Montage

- Mit Montageprofil
- Nach oben oder unten strahlend



mit Halteprofil



opal flach



transparent flach

MASSSKIZZE 1:1

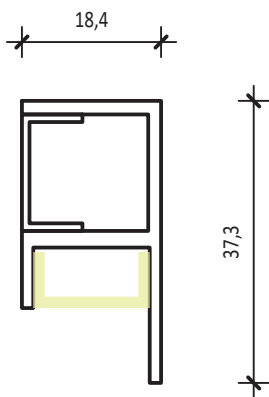

MURO

	MURO Aluprofil eloxiert (Meterware, Zuschnitt wird sep. verrechnet), max 5m	CE	Artikel	62399531
	Masse: L:1'000mm, B:18.4mm, H:37.3mm		Brutto exkl. MwSt.	CHF 33.00
	Gehäuse: Aluminium, alu natureloxiert			
	BARDOLINO Befestigungsprofil / Blindabdeckung, alu eloxiert (Meterware, Zuschnitt wird sep. verrechnet) max. 5m	CE	Artikel	62399321
	Masse: L:1'000mm, B:14.8mm, H:8mm		Brutto exkl. MwSt.	CHF 11.00
	Gehäuse: Aluminium, alu natureloxiert			
	BARDOLINO Diffusor flach opal (Meterware, Zuschnitt wird sep. verrechnet), max 5m	CE	Artikel	62399301
	Technik: diffus abstrahlend		Brutto exkl. MwSt.	CHF 16.00
	Masse: L:1'000mm, B:14.8mm, H:8mm			
	Gehäuse: Kunststoff			
	BARDOLINO Diffusor flach schwarz (Meterware, Zuschnitt wird sep. verrechnet), max 5m	CE	Artikel	62399411
	Technik: Diffusor opal schwarz		Brutto exkl. MwSt.	CHF 17.60
	Masse: L:1'000mm, B:14.8mm, H:8mm			
	Gehäuse: Kunststoff			
	BARDOLINO Diffusor flach klar (Meterware, Zuschnitt wird sep. verrechnet), max 5m	CE	Artikel	62399401
	Technik: Diffusor klar		Brutto exkl. MwSt.	CHF 14.00
	Masse: L:1'000mm, B:14.8mm, H:8mm			
	Gehäuse: Kunststoff			
 4x	MURO Endkappen-Set Aluminium (2 Stk. + Schrauben)	CE	Artikel	62399536
	Masse: B:18.4mm, H:37.3mm, T:2mm		Brutto exkl. MwSt.	CHF 16.00
	Gehäuse: Aluminium, alu natureloxiert			

WALLLIGHT

Anwendung

- Als Wandaufbauprofil einsetzbar
- Bis 5m Länge an einem Stück möglich
- Verschiedene Diffusoren möglich
- Vielseitiges Zubehör verfügbar
- Empfohlene Leistung bis 20W/m

Materialisierung

- Aluminiumprofil natureloxiert
- Diffusoren aus Kunststoff (PMMA)

Montage

- Mit Montageclip, alle 1–1,5m



opal flach



transparent flach

MASSSKIZZE 1:1

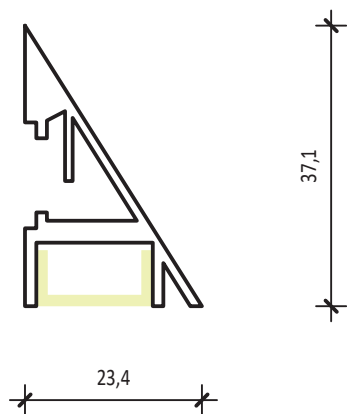

WALLLIGHT

	WALLLIGHT 2.0 Aluprofil eloxiert (Meterware, Zuschnitt wird sep. verrechnet), max 5m	CE	Artikel	62398401
	Masse: L:1'000mm, B:23.4mm, H:37.1mm		Brutto exkl. MwSt.	CHF 30.00
	Gehäuse: Aluminium, alu natureloxiert			
	BARDOLINO Diffusor flach opal (Meterware, Zuschnitt wird sep. verrechnet), max 5m	CE	Artikel	62399301
	Technik: diffus abstrahlend		Brutto exkl. MwSt.	CHF 16.00
	Masse: L:1'000mm, B:14.8mm, H:8mm			
	Gehäuse: Kunststoff			
	BARDOLINO Diffusor flach schwarz (Meterware, Zuschnitt wird sep. verrechnet), max 5m	CE	Artikel	62399411
	Technik: Diffusor opal schwarz		Brutto exkl. MwSt.	CHF 17.60
	Masse: L:1'000mm, B:14.8mm, H:8mm			
	Gehäuse: Kunststoff			
	BARDOLINO Diffusor flach klar (Meterware, Zuschnitt wird sep. verrechnet), max 5m	CE	Artikel	62399401
	Technik: Diffusor klar		Brutto exkl. MwSt.	CHF 14.00
	Masse: L:1'000mm, B:14.8mm, H:8mm			
	Gehäuse: Kunststoff			
	WALLLIGHT 2.0 Endkappen-Set Aluminium (2 Stück)	CE	Artikel	62399917
	Masse: B:23.4mm, H:37.1mm, T:2mm		Brutto exkl. MwSt.	CHF 18.00
4x 	Gehäuse: Aluminium, alu natureloxiert			
	Halter-Set INOX (inkl. 2 Schrauben)	CE	Artikel	62399906
	Gehäuse: Edelstahl, inox		Brutto exkl. MwSt.	CHF 6.00
2x 				
	Halter-Set aus Kunststoff (inkl. Schrauben)	CE	Artikel	62399914
	Gehäuse: Kunststoff		Brutto exkl. MwSt.	CHF 4.00
4x 				
	Profilverbinder aus Metall (inkl. Schrauben)	CE	Artikel	62399919
	Gehäuse: Stahl		Brutto exkl. MwSt.	CHF 6.00

WALO

Anwendung

- Als Wandanbauprofil einsetzbar
- Bis 4m Länge an einem Stück möglich
- Verschiedene Diffusoren möglich
- Vielseitiges Zubehör verfügbar
- Empfohlene Leistung bis 20W/m
- Doppelbestückung möglich (weiss + RGB)

Materialisierung

- Aluminiumprofil natureloxiert
- Diffusoren aus Kunststoff (PMMA)

Montage

- Mit Montageclip, alle 1-1,5m
- Nach oben oder unten strahlend



mit Einschubblech



opal flach





opalschwarz flach

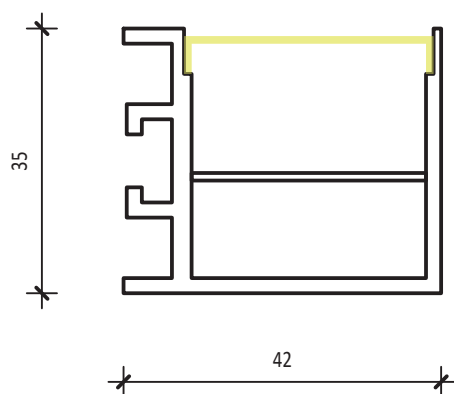

alu flach

MASSSKIZZE 1:1

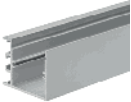

WALO Aluminiumprofil eloxiert, 42x35xL (Meterware, Zuschnitt wird sep. verrechnet), max 4m			
	Masse: L:1'000mm, B:42mm, H:35mm	Artikel	S00-36400-100
	Gehäuse: Aluminium, alu natureloxiert	Brutto exkl. MwSt.	CHF 24.00
SAGA / WALO Diffusor flach opal (Meterware, Zuschnitt wird sep. verrechnet), max 4m			
	Technik: Diffusor opal		
	Masse: L:1'000mm, B:33.3mm	Artikel	S00-36100-155
	Gehäuse: Kunststoff PMMA	Brutto exkl. MwSt.	CHF 14.00
SAGA / WALO Diffusor flach schwarz T(30%) (Meterware, Zuschnitt wird sep. verrechnet), max 4m			
	Technik: Diffusor schwarz transluzent		
	Masse: L:1'000mm, B:33.3mm	Artikel	S00-36100-155S
	Gehäuse: Kunststoff PMMA	Brutto exkl. MwSt.	CHF 14.00
SAGA / WALO Abdeckprofil flach, alu eloxiert (Meterware, Zuschnitt wird sep. verrechnet), max 4m			
	Masse: L:1'000mm, B:33.3mm	Artikel	S00-36100-160
	Gehäuse: Aluminium, alu natureloxiert	Brutto exkl. MwSt.	CHF 12.00
SAGA / WALO Einschubblech alu blank (Meterware, Zuschnitt wird sep. verrechnet), max 3m			
	Masse: L:1'000mm, B:30.5mm, H:1.5mm	Artikel	S00-36400-110
	Gehäuse: Aluminium, Alu blank	Brutto exkl. MwSt.	CHF 15.00
WALO Endkappe aus Aluminium eloxiert inkl. Madenschraube			
	Masse: B:42mm, H:35mm, T:2mm	Artikel	S00-36400-Z05
1x0	Gehäuse: Aluminium, alu natureloxiert	Brutto exkl. MwSt.	CHF 6.00
SAGA / WALO Verbinder gerade inkl. Schrauben			
	Masse: L:120mm, B:10mm, H:4mm	Artikel	S00-36100-Z20
	Gehäuse: Aluminium	Brutto exkl. MwSt.	CHF 6.00
SAGA / WALO Verbinder 90° inkl. Schrauben			
	Masse: L:55mm, B:55mm, H:3mm	Artikel	S00-36100-Z25
	Gehäuse: Stahl	Brutto exkl. MwSt.	CHF 8.00
SAGA / WALO Befestigungsclip aus Metall			
		Artikel	S00-36100-Z30
	Gehäuse: Edelstahl	Brutto exkl. MwSt.	CHF 4.00

BARDOLINO DUO

Anwendung

- Als Wandanbauprofil einsetzbar
- Bis 5m Länge an einem Stück möglich
- Verschiedene Diffusoren möglich
- Empfohlene Leistung bis 20W/m

Materialisierung

- Aluminiumprofil natureloxiert
- Diffusoren aus Kunststoff (PMMA)

Montage

- Nach oben oder unten strahlend



opal flach
(oben & unten)

MASSSKIZZE 1:1

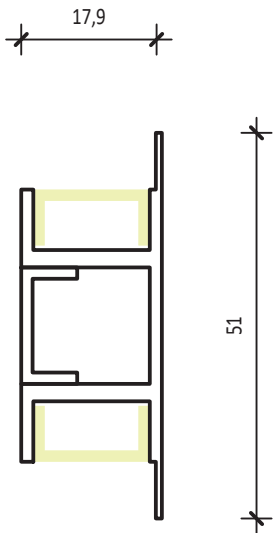

BARDOLINO DUO

	BARDOLINO DUO Aluprofil eloxiert (Meterware, Zuschnitt wird sep. verrechnet), max 5m		
	Masse: L:1'000mm		Artikel 62393141
	Gehäuse: Aluminium, alu natureloxiert		Brutto exkl. MwSt. CHF 22.00
<hr/>			
	BARDOLINO Befestigungsprofil / Blindabdeckung, alu eloxiert (Meterware, Zuschnitt wird sep. verrechnet) max. 5m		
	Masse: L:1'000mm, B:14.8mm, H:8mm		Artikel 62399321
	Gehäuse: Aluminium, alu natureloxiert		Brutto exkl. MwSt. CHF 11.00
<hr/>			
	BARDOLINO Diffusor flach opal (Meterware, Zuschnitt wird sep. verrechnet), max 5m		
	Technik: diffus abstrahlend		
	Masse: L:1'000mm, B:14.8mm, H:8mm		Artikel 62399301
	Gehäuse: Kunststoff		Brutto exkl. MwSt. CHF 16.00
<hr/>			
	BARDOLINO Diffusor flach schwarz (Meterware, Zuschnitt wird sep. verrechnet), max 5m		
	Technik: Diffusor opal schwarz		
	Masse: L:1'000mm, B:14.8mm, H:8mm		Artikel 62399411
	Gehäuse: Kunststoff		Brutto exkl. MwSt. CHF 17.60
<hr/>			
	BARDOLINO Diffusor flach klar (Meterware, Zuschnitt wird sep. verrechnet), max 5m		
	Technik: Diffusor klar		
	Masse: L:1'000mm, B:14.8mm, H:8mm		Artikel 62399401
	Gehäuse: Kunststoff		Brutto exkl. MwSt. CHF 14.00
<hr/>			
	BARDOLINO DUO Enddeckel Set, Alu eloxiert, 2 Stück inkl. 4 Schrauben		
	Gehäuse: Aluminium, alu natureloxiert		Artikel 62399669
			Brutto exkl. MwSt. CHF 21.00

WING H

Anwendung

- Als Wandaufbauprofil einsetzbar
- Bis 4m Länge an einem Stück möglich
- Verschiedene Diffusoren möglich
- Natureloxiert
- Empfohlene Leistung bis 30W/m
- Doppelbestückung möglich (weiss + RGB)

Materialisierung

- Aluminiumprofil natureloxiert
- Diffusoren aus Kunststoff (PMMA)

Montage

- Grundprofil geschraubt
- Zweiteilig inkl. Dekorblende
- Gependelt mit Pendelzubehör (Anfrage)
- Konverter im Profil montierbar



zweiteilig



opal flach



opalschwarz flach



opal flach
oben alu für
einseitige
Abstrahlung

MASSSKIZZE 1:1

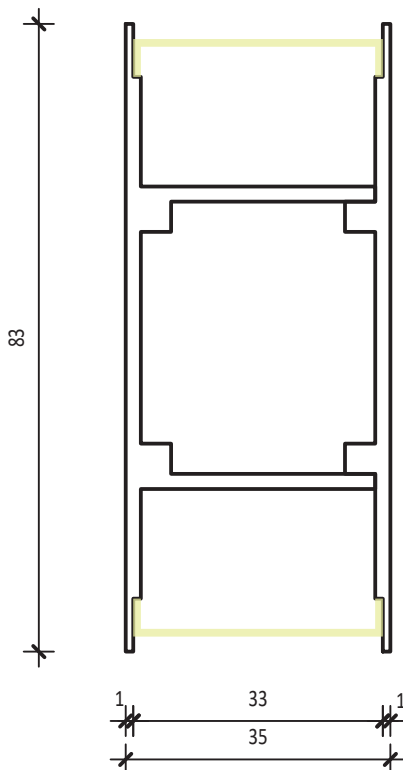

WING H

WING H Aluminiumprofil eloxiert (Meterware, Zuschnitt wird sep. verrechnet), max 4m

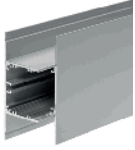

Masse: L:1'000mm, B:35mm, H:83mm

Gehäuse: Aluminium, alu natureloxiert

Artikel S00-36600-100

Brutto exkl. MwSt. CHF 50.00

SAGA / WALO Diffusor flach opal (Meterware, Zuschnitt wird sep. verrechnet), max 4m

Technik: Diffusor opal



Masse: L:1'000mm, B:33.3mm

Gehäuse: Kunststoff PMMA

Artikel S00-36100-155

Brutto exkl. MwSt. CHF 14.00

SAGA / WALO Diffusor flach schwarz T(30%) (Meterware, Zuschnitt wird sep. verrechnet), max 4m

Technik: Diffusor schwarz transluzent



Masse: L:1'000mm, B:33.3mm

Gehäuse: Kunststoff PMMA

Artikel S00-36100-155S

Brutto exkl. MwSt. CHF 14.00

SAGA / WALO Abdeckprofil flach, alu eloxiert (Meterware, Zuschnitt wird sep. verrechnet), max 4m



Masse: L:1'000mm, B:33.3mm

Gehäuse: Aluminium, alu natureloxiert

Artikel S00-36100-160

Brutto exkl. MwSt. CHF 12.00

WING H Endkappe eloxiert, 83x35x2mm, inkl. Schrauben



Masse: B:35mm, H:83mm, T:2mm

Gehäuse: Aluminium, alu natureloxiert

Artikel S00-36600-Z10

Brutto exkl. MwSt. CHF 12.00

CORNER

Anwendung

- Als Anbau- oder Eckprofil einsetzbar
- Bis 4m Länge an einem Stück möglich
- Verschiedene Diffusoren möglich
- Vielseitiges Zubehör verfügbar
- Empfohlene Leistung bis 16W/m

Materialisierung

- Aluminiumprofil natureloxiert
- Diffusoren aus Kunststoff (PMMA)

Montage

- Mit Montageclip, alle 1–1.5m
- Geschraubt mit Senkkopfschrauben



opal eckig



opal rund

MASSSKIZZE 1:1

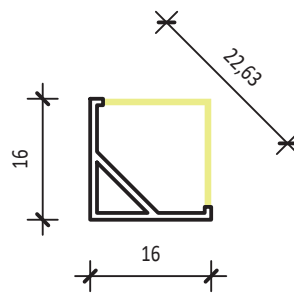
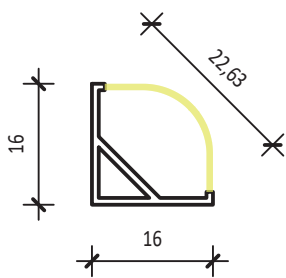

CORNER

CORNER Aluminiumprofil eloxiert, 16x16mm (Meterware, Zuschnitt wird sep. verrechnet), max 4m



Masse: L:1'000mm, B:16mm, H:16mm

Gehäuse: Aluminium, alu natureloxiert

Artikel S00-36200-100

Brutto exkl. MwSt. CHF 21.50

CORNER Diffusor eckig opal (Meterware, Zuschnitt wird sep. verrechnet), max 4m



Technik: Diffusor opal

Masse: L:1'000mm, B:16mm, H:16mm

Gehäuse: Kunststoff PMMA

Artikel S00-36200-150

Brutto exkl. MwSt. CHF 12.00

CORNER Diffusor rund opal (Meterware, Zuschnitt wird sep. verrechnet), max 4m



Technik: Diffusor opal

Masse: L:1'000mm, B:16mm

Gehäuse: Kunststoff PMMA

Artikel S00-36200-155

Brutto exkl. MwSt. CHF 12.00

CORNER Endkappe eckig steckbar, Kunststoff, 16x16x2mm



Masse: B:16mm, H:16mm, T:2mm

Gehäuse: Kunststoff, silber

Artikel S00-36200-Z05

Brutto exkl. MwSt. CHF 3.00

CORNER Endkappe eckig steckbar mit Loch, Kunststoff, 16x16x2mm



Masse: B:16mm, H:16mm, T:2mm

Gehäuse: Kunststoff, silber

Artikel S00-36200-Z06

Brutto exkl. MwSt. CHF 3.00

CORNER Endkappe rund steckbar, Kunststoff, 16x16x2mm



Masse: B:16mm, H:16mm, T:2mm

Gehäuse: Kunststoff, silber

Artikel S00-36200-Z15

Brutto exkl. MwSt. CHF 3.00

CORNER Endkappe rund steckbar mit Loch, Kunststoff, 16x16x2mm



Masse: B:16mm, H:16mm, T:2mm

Gehäuse: Kunststoff, silber

Artikel S00-36200-Z16

Brutto exkl. MwSt. CHF 3.00

CORNER Halteclip aus Edelstahl



Masse: B:16mm, H:16mm

Gehäuse: Edelstahl

Artikel S00-36200-Z30

Brutto exkl. MwSt. CHF 2.00

CATANIA ANGOLO

Anwendung

- Als Anbau- oder Eckprofil einsetzbar
- Bis 5m Länge an einem Stück möglich
- Verschiedene Diffusoren möglich
- Vielseitiges Zubehör verfügbar
- Empfohlene Leistung bis 30W/m

Materialisierung

- Aluminiumprofil natureloxiert
- Diffusoren aus Kunststoff (PMMA)

Montage

- Geschraubt mit Senkkopfschrauben





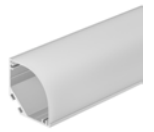



opal eckig

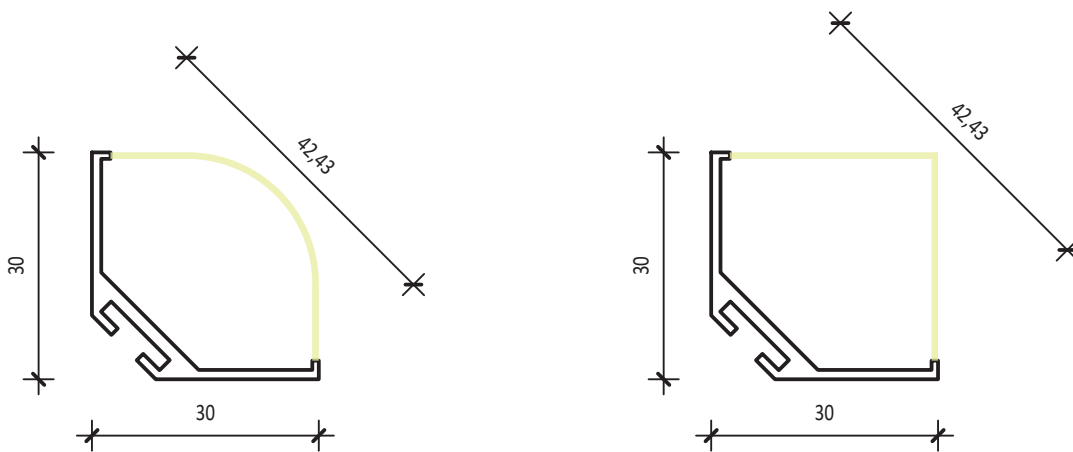

opal rund

MASSSKIZZE 1:1

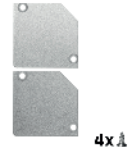

	ANGOLO 30x30 Aluminiumprofil eloxiert (Meterware, Zuschnitt wird sep. verrechnet), max 5m	CE	Artikel	62399881
	Masse: L:1'000mm, B:42.3mm, H:16.9mm		Brutto exkl. MwSt.	CHF 24.00
	Gehäuse: Aluminium, alu natureloxiert			
	ANGOLO Kunststoffabdeckung opal rund (Meterware, Zuschnitt wird sep. verrechnet), max 5m	CE	Artikel	62399791
	Technik: diffus abstrahlend		Brutto exkl. MwSt.	CHF 28.00
	Masse: L:1'000mm, B:28.6mm, H:28.6mm			
	Gehäuse: Kunststoff			
	ANGOLO Kunststoffabdeckung opal eckig (Meterware, Zuschnitt wird sep. verrechnet), max 5m	CE	Artikel	62399891
	Technik: diffus abstrahlend		Brutto exkl. MwSt.	CHF 28.00
	Masse: L:1'000mm, B:28.6mm, H:28.6mm			
	Gehäuse: Kunststoff			
	ANGOLO Endkappen-Set rund, inkl. 4 Schrauben, S=2mm	CE	Artikel	62399796
	Gehäuse: Aluminium, alu natureloxiert		Brutto exkl. MwSt.	CHF 28.00
	ANGOLO Endkappen-Set eckig, inkl. 4 Schrauben, S=2mm	CE	Artikel	62399886
	Gehäuse: Aluminium, alu natureloxiert		Brutto exkl. MwSt.	CHF 24.00
	ANGOLO Verbinder gerade, 2 Stück inkl. 8 Madenschrauben	CE	Artikel	62398802
	Gehäuse: Stahl		Brutto exkl. MwSt.	CHF 14.00

IN-LINE

Anwendung

- Als Einbetonierprofil einsetzbar
- Verschiedene Diffusoren möglich
- Vielseitiges Zubehör verfügbar
- Empfohlene Leistung bis 20W/m

Materialisierung

- Aluminiumprofil natureloxiert
- Diffusoren aus Kunststoff (PMMA)

Montage

- Einbetoniert
- Geklebt
- Geschraubt

Wird nur in ganzen Längen
geliefert: 2m oder 3m



opal flach



opal mit Rand

MASSSKIZZE 1:1

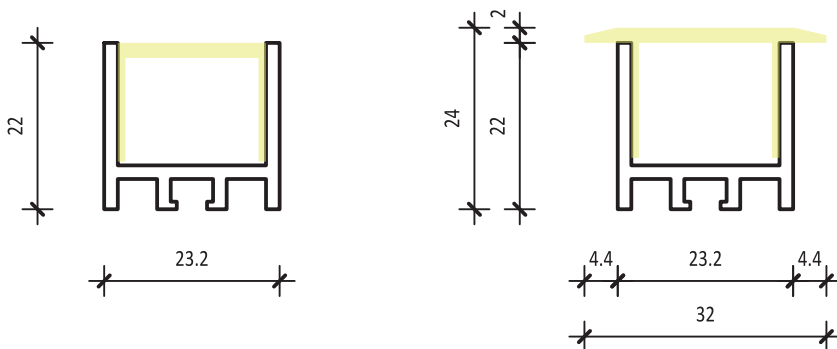

IN-LINE

IN-LINE Aluprofil eloxiert L=2000mm



Masse: L:2'000mm, B:23.2mm, H:21.7mm

Gehäuse: Aluminium, alu natureloxiert

Artikel **AK4400**

Brutto exkl. MwSt. **CHF 68.00**

IN-LINE Aluprofil eloxiert L=3000mm



Masse: L:3'000mm, B:23.2mm, H:21.7mm

Gehäuse: Aluminium, alu natureloxiert

Artikel **AK4430**

Brutto exkl. MwSt. **CHF 98.00**

IN-LINE Einbetonierabdeckung L=2000mm



Masse: L:2'000mm, B:18mm, H:17.8mm

Gehäuse: Kunststoff

Artikel **AK4300**

Brutto exkl. MwSt. **CHF 26.00**

IN-LINE Einbetonierabdeckung L=3000mm



Masse: L:3'000mm, B:18mm, H:17.8mm

Gehäuse: Kunststoff

Artikel **AK4330**

Brutto exkl. MwSt. **CHF 38.00**

IN-LINE Abdeckung opal ohne Rand L=2000mm

Technik: Diffusor opal



Masse: L:2'000mm, B:18mm, H:17.8mm

Gehäuse: Kunststoff

Artikel **AK4200**

Brutto exkl. MwSt. **CHF 38.00**

IN-LINE Abdeckung opal ohne Rand L=3000mm

Technik: Diffusor opal



Masse: L:3'000mm, B:18mm, H:17.8mm

Gehäuse: Kunststoff

Artikel **AK4230**

Brutto exkl. MwSt. **CHF 58.00**

IN-LINE Abdeckung opal mit Rand L=2000mm

Technik: Diffusor opal



Masse: L:2'000mm

Gehäuse: Kunststoff

Artikel **AK4250**

Brutto exkl. MwSt. **CHF 58.00**

IN-LINE Abdeckung opal mit Rand L=3000mm

Technik: Diffusor opal



Masse: L:3'000mm

Gehäuse: Kunststoff

Artikel **AK4253**

Brutto exkl. MwSt. **CHF 96.00**

IN-LINE Endkappe ohne Loch

Gehäuse: Kunststoff

Artikel

AK4450

Brutto exkl. MwSt.

CHF 7.00

IN-LINE Endkappe mit Loch

Gehäuse: Kunststoff

Artikel

AK4455

Brutto exkl. MwSt.

CHF 7.00

IN-LINE Endkappe mit Rand ohne Loch

Gehäuse: Kunststoff

Artikel

AK4470

Brutto exkl. MwSt.

CHF 9.00

IN-LINE Rohreinführung an Profil M20

Gehäuse: Stahl verzinkt

Artikel

AK4350

Brutto exkl. MwSt.

CHF 54.00

Set mit 2x Einlegeteilen für IN-LINE, gerade

Gehäuse: Stahl

Artikel

AK4660

Brutto exkl. MwSt.

CHF 18.00

Set mit 2x Einlegeteilen für IN-LINE, Winkel 90°

Gehäuse: Stahl

Artikel

AK4665

Brutto exkl. MwSt.

CHF 24.00

LEDflex MOONLIGHT IP67 TOP

Anwendung

- Als Anbau- und Einbauprofil einsetzbar
- Bis 10m Länge an einem Stück möglich
- Lichtfarben 2700K, 3000K, RGB 30 (5m)
- Diffusor opal
- In Lichtrichtung biegsam (**TOP**)

Materialisierung

- Aluminiumprofil natureloxiert
- LEDflex Silikon

Montage

- Mit Halteeclip für Rundungen
- Geschraubt mit Senkkopfschrauben
- Gelebt mit Montagekleber



Profil flach mit LEDflex (TOP)



opal flach



opal hoch
mit Kabelkanal

LEDflex MOONLIGHT top IP67

LEDflex MOONLIGHT 24VDC 9.6W/m 2700K CRI90, trennbar 50mm, IP67 Top-Bend

Technik: 9.6W/m, 2700K, 710lm, einseitig abstrahlend, CRI>90, 24Vdc, dimmbar gemäss EVG



Masse: L:1'000mm, B:12mm, H:13mm

Artikel S00-110-2767

Brutto exkl. MwSt. CHF 72.00

LEDflex MOONLIGHT 24VDC 9.6W/m 3000K CRI90, trennbar 50mm, IP67 Top-Bend

Technik: 9.6W/m, 3000K, 740lm, einseitig abstrahlend, CRI>90, 24Vdc, dimmbar gemäss EVG



Masse: L:1'000mm, B:12mm, H:13mm

Artikel S00-110-3067

Brutto exkl. MwSt. CHF 72.00

LEDflex MOONLIGHT 24VDC 9.6W/m 4000K CRI90, trennbar 50mm, IP67 Top-Bend

Technik: 9.6W/m, 4000K, 690lm, einseitig abstrahlend, CRI>90, 24Vdc, dimmbar gemäss EVG



Masse: L:1'000mm, B:12mm, H:13mm

Artikel S00-110-4067

Brutto exkl. MwSt. CHF 72.00

LEDflex MOONLIGHT 24VDC 14.4W/m RGB+3000K CRI80, trennbar 62.5mm, IP67, Top-Bend

Technik: 14.4W/m, RGB+3000K, einseitig abstrahlend, 24Vdc, dimmbar gemäss EVG



Masse: L:1'000mm, B:12mm, H:13mm

Artikel S00-110-RGB30

Brutto exkl. MwSt. CHF 82.00

LEDflex MOONLIGHT 24VDC 12W/m RGB CRI80, trennbar 83mm, IP67 Top-Bend



Technik: 12W/m, einseitig abstrahlend, 24Vdc, dimmbar gemäss EVG



Masse: L:1'000mm, B:12mm, H:13mm

Artikel S00-110-RGB67

Brutto exkl. MwSt. CHF 82.00

Aluminiumprofil flach zu LEDflex MOONLIGHT TOP (Meterware, Zuschnitt wird sep. verrechnet), max. 2.5m CE			
	Masse: L:1'000mm, B:16mm, H:14mm	Artikel	S00-110-P01
	Gehäuse: Aluminium	Brutto exkl. MwSt.	CHF 8.00
Aluminiumprofil hoch zu LEDflex MOONLIGHT TOP (Meterware, Zuschnitt wird sep. verrechnet), max. 3.0m CE			
	Masse: L:1'000mm, B:15mm, H:25mm	Artikel	S00-110-P02
	Gehäuse: Aluminium	Brutto exkl. MwSt.	CHF 10.00
Dichtungsset zu LEDflex MOONLIGHT, Anschluss- 90° und Endkappe CE			
		Artikel	S00-110-Z01
	Gehäuse: Kunststoff	Brutto exkl. MwSt.	CHF 5.00
Dichtungsset zu LEDflex MOONLIGHT, Anschluss- linear und Endkappe CE			
		Artikel	S00-110-Z02
	Gehäuse: Kunststoff	Brutto exkl. MwSt.	CHF 3.00
Halteclip flach zu LEDflex MOONLIGHT TOP, L=25mm CE			
	Masse: L:25mm, B:16mm, H:14mm	Artikel	S00-110-Z10
	Gehäuse: Aluminium	Brutto exkl. MwSt.	CHF 2.00
Halteclip hoch zu LEDflex MOONLIGHT TOP, L=25mm CE			
	Masse: L:25mm, B:15mm, H:25mm	Artikel	S00-110-Z20
	Gehäuse: Aluminium	Brutto exkl. MwSt.	CHF 2.00
Dichtungsgel 10ml/Stück CE			
		Artikel	S00-110-Z05
		Brutto exkl. MwSt.	CHF 6.00

LEDflex MOONLIGHT IP67 SIDE

Anwendung

- Als Anbau- und Einbauprofil einsetzbar
- Bis 10m Länge an einem Stück möglich
- Lichtfarben 2700K, 3000K, RGB 30 (5m)
- Diffusor opal
- Quer in Lichtrichtung biegsam (**SIDE**)

Materialisierung

- Aluminiumprofil natureloxiert
- LEDflex Silikon

Montage

- Mit Halteeclip für Rundungen
- Geschraubt mit Senkkopfschrauben
- Gelebt mit Montagekleber





Profil flach mit LEDflex (SIDE)

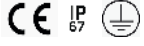

opal flach

LEDflex MOONLIGHT side IP67

	LEDflex MOONLIGHT 24VDC 9.6W/m 2700K CRI90, trennbar 50mm, IP67 Side-Bend Technik: 9.6W/m, 2700K, 410lm, Diffusor opal, CRI>90, 24Vdc, dimmbar gemäss EVG Masse: L:1'000mm, B:12mm, H:17mm		Artikel S00-111-2767 Brutto exkl. MwSt. CHF 72.00
	LEDflex MOONLIGHT 24VDC 9.6W/m 3000K CRI90, trennbar 50mm, IP67 Side-Bend Technik: 9.6W/m, 3000K, 450lm, einseitig abstrahlend, CRI>90, 24Vdc, dimmbar gemäss EVG Masse: L:1'000mm, B:12mm, H:17mm		Artikel S00-111-3067 Brutto exkl. MwSt. CHF 72.00
	LEDflex MOONLIGHT 24VDC 9.6W/m 4000K CRI90, trennbar 50mm, IP67 Side-Bend Technik: 9.6W/m, 4000K, 420lm, einseitig abstrahlend, CRI>90, 24Vdc, dimmbar gemäss EVG Masse: L:1'000mm, B:12mm, H:17mm		Artikel S00-111-4067 Brutto exkl. MwSt. CHF 72.00
	LEDflex MOONLIGHT 24VDC 14.4W/m RGB+3000K CRI80, trennbar 62.5mm, IP67 Side-Bend Technik: 14.4W/m, RGB+3000K, einseitig abstrahlend, 24Vdc, dimmbar gemäss EVG Masse: L:1'000mm, B:12mm, H:17mm		Artikel S00-111-RGB30 Brutto exkl. MwSt. CHF 82.00
	Aluminiumprofil zu LEDflex MOONLIGHT SIDE (Meterware, Zuschnitt wird sep. verrechnet), max. 2.5m Masse: L:1'000mm, B:14.4mm, H:18.85mm Gehäuse: Aluminium		Artikel S00-111-P01 Brutto exkl. MwSt. CHF 8.00

Dichtungsset zu LEDflex MOONLIGHT, Anschluss- 90° und Endkappe



Gehäuse: Kunststoff

Artikel S00-111-Z01

Brutto exkl. MwSt. CHF 5.00

Dichtungsset zu LEDflex MOONLIGHT, Anschluss- linear und Endkappe



Gehäuse: Kunststoff

Artikel S00-111-Z02

Brutto exkl. MwSt. CHF 5.00

Halteclip flach zu LEDflex MOONLIGHT SIDE, L=25mm



Masse: L:25mm, B:17mm, H:12mm

Gehäuse: Aluminium

Artikel S00-111-Z10

Brutto exkl. MwSt. CHF 2.00

Dichtungsgel 10ml/Stück



Artikel S00-110-Z05

Brutto exkl. MwSt. CHF 6.00

LED LEITERPLATTEN

Serie PRO 24Vdc

	<p>flexible Leiterplatte 24VDC 9.6W/m 2700K CRI90, trennbar 6.25mm</p> <p>Technik: 9.6W/m, 2700K, 1250lm, Abstrahlung 120°, CRI>90, 24Vdc, dimmbar gemäss EVG</p> <p>Masse: L:1'000mm, B:8,7mm, H:1.6mm</p>	  	<p>Artikel S00-310-2790</p> <p>Brutto exkl. MwSt. CHF 54.00</p>
	<p>flexible Leiterplatte 24VDC 9.6W/m 3000K CRI90, trennbar 6.25mm</p> <p>Technik: 9.6W/m, 3000K, 1335lm, Abstrahlung 120°, CRI>90, 24Vdc, dimmbar gemäss EVG</p> <p>Masse: L:1'000mm, B:8,7mm, H:1.6mm</p>	  	<p>Artikel S00-310-3090</p> <p>Brutto exkl. MwSt. CHF 54.00</p>
	<p>flexible Leiterplatte 24VDC 9.6W/m 4000K CRI90, trennbar 6.25mm</p> <p>Technik: 9.6W/m, 4000K, 1390lm, Abstrahlung 120°, CRI>90, 24Vdc, dimmbar gemäss EVG</p> <p>Masse: L:1'000mm, B:8,7mm, H:1.6mm</p>	  	<p>Artikel S00-310-4090</p> <p>Brutto exkl. MwSt. CHF 54.00</p>
	<p>flexible Leiterplatte PRO 24VDC 16W/m 2700K CRI80, trennbar 41.67mm, IP20</p> <p>Technik: 16W/m, 2700K, 2260lm, Abstrahlung 120°, CRI>80, 24Vdc, dimmbar gemäss EVG</p> <p>Masse: L:1'000mm, B:10mm, H:1.6mm</p>	  	<p>Artikel S00-618-2780</p> <p>Brutto exkl. MwSt. CHF 54.00</p>
	<p>flexible Leiterplatte PRO 24VDC 16W/m 3000K CRI80, trennbar 41.67mm, IP20</p> <p>Technik: 16W/m, 3000K, 2380lm, Abstrahlung 120°, CRI>80, 24Vdc, dimmbar gemäss EVG</p> <p>Masse: L:1'000mm, B:10mm, H:1.6mm</p> <p>Gehäuse:</p>	  	<p>Artikel S00-618-3080</p> <p>Brutto exkl. MwSt. CHF 54.00</p>
	<p>flexible Leiterplatte PRO 24VDC 16W/m 4000K CRI80, trennbar 41.67mm, IP20</p> <p>Technik: 16W/m, 4000K, 2480lm, Abstrahlung 120°, CRI>80, 24Vdc, dimmbar gemäss EVG</p> <p>Masse: L:1'000mm, B:10mm, H:1.6mm</p>	  	<p>Artikel S00-618-4080</p> <p>Brutto exkl. MwSt. CHF 54.00</p>
	<p>flexible Leiterplatte PRO 24VDC 20W/m 2700K CRI90, trennbar 33.3mm, IP20</p> <p>Technik: 20W/m, 2700K, 2260lm, Diffus, CRI>90, 24Vdc, dimmbar gemäss EVG</p> <p>Masse: L:1'000mm, B:10mm, H:1.6mm</p>	  	<p>Artikel S00-620-2790</p> <p>Brutto exkl. MwSt. CHF 56.00</p>



flexible Leiterplatte PRO 24VDC 20W/m 3000K CRI90, trennbar 33.3mm, IP20
Technik: 20W/m, 3000K, 2380lm, Diffus, CRI>90, 24Vdc, dimmbar gemäss EVG
Masse: L:1'000mm, B:10mm, H:1.6mm



Artikel **S00-620-3090**
Brutto exkl. MwSt. **CHF 56.00**



flexible Leiterplatte PRO 24VDC 20W/m 4000K CRI90, trennbar 33.3mm, IP20
Technik: 20W/m, 4000K, 2480lm, Diffus, CRI>90, 24Vdc, dimmbar gemäss EVG
Masse: L:1'000mm, B:10mm, H:1.6mm



Artikel **S00-620-4090**
Brutto exkl. MwSt. **CHF 56.00**

Serie TRIPPLE 24Vdc



flexible Leiterplatte TRIPPLE 24VDC 26W/m 2700K CRI90, trennbar 83.3mm, IP20
Technik: 25.9W/m, 2700K, 2926lm, Abstrahlung 120°, CRI>90, 24Vdc, dimmbar gemäss EVG
Masse: L:1'000mm, B:19mm, H:1.5mm



Artikel **S00-626-2700**
Brutto exkl. MwSt. **CHF 55.00**



flexible Leiterplatte TRIPPLE 24VDC 26W/m 3000K CRI90, trennbar 83.3mm, IP20
Technik: 25.9W/m, 3000K, 3074lm, Abstrahlung 120°, CRI>90, 24Vdc, dimmbar gemäss EVG
Masse: L:1'000mm, B:19mm, H:1.5mm



Artikel **S00-626-3000**
Brutto exkl. MwSt. **CHF 55.00**



flexible Leiterplatte TRIPPLE 24VDC 26W/m 4000K CRI90, trennbar 83.3mm, IP20
Technik: 25.9W/m, 4000K, 3254lm, Abstrahlung 120°, CRI>90, 24Vdc, dimmbar gemäss EVG
Masse: L:1'000mm, B:19mm, H:1.5mm



Artikel **S00-626-4000**
Brutto exkl. MwSt. **CHF 55.00**

Serie NANO IP65 24Vdc

	<p>flexible Leiterplatte 24VDC 9.6W/m 2700K CRI90, trennbar 6.25mm, NANO IP65</p> <p>Technik: 9.6W/m, 2700K, 1250lm, Abstrahlung 120°, CRI>90, 24Vdc, dimmbar gemäss EVG</p> <p>Masse: L:1'000mm, B:8,7mm, H:1.6mm</p>		<p>Artikel S00-310-2790IP</p> <p>Brutto exkl. MwSt. CHF 58.00</p>
	<p>flexible Leiterplatte 24VDC 9.6W/m 3000K CRI90, trennbar 6.25mm, NANO IP65</p> <p>Technik: 9.6W/m, 3000K, 1335lm, Abstrahlung 120°, CRI>90, 24Vdc, dimmbar gemäss EVG</p> <p>Masse: L:1'000mm, B:8,7mm, H:1.6mm</p>		<p>Artikel S00-310-3090IP</p> <p>Brutto exkl. MwSt. CHF 58.00</p>
	<p>flexible Leiterplatte 24VDC 9.6W/m 4000K CRI90, trennbar 6.25mm, NANO IP65</p> <p>Technik: 9.6W/m, 4000K, 1390lm, Abstrahlung 120°, CRI>90, 24Vdc, dimmbar gemäss EVG</p> <p>Masse: L:1'000mm, B:8,7mm, H:1.6mm</p>		<p>Artikel S00-310-4090IP</p> <p>Brutto exkl. MwSt. CHF 58.00</p>
	<p>flexible Leiterplatte PRO 24VDC 16W/m 2700K CRI80, trennbar 41.67mm, NANO IP65</p> <p>Technik: 16W/m, 2700K, 2260lm, Abstrahlung 120°, CRI>80, 24Vdc, dimmbar gemäss EVG</p> <p>Masse: L:1'000mm, B:10mm, H:1.6mm</p>		<p>Artikel S00-618-2780IP</p> <p>Brutto exkl. MwSt. CHF 58.00</p>
	<p>flexible Leiterplatte PRO 24VDC 16W/m 3000K CRI80, trennbar 41.67mm, NANO IP65</p> <p>Technik: 16W/m, 3000K, 2380lm, Abstrahlung 120°, CRI>80, 24Vdc, dimmbar gemäss EVG</p> <p>Masse: L:1'000mm, B:10mm, H:1.6mm</p>		<p>Artikel S00-618-3080IP</p> <p>Brutto exkl. MwSt. CHF 58.00</p>
	<p>flexible Leiterplatte PRO 24VDC 16W/m 4000K CRI80, trennbar 41.67mm, NANO IP65</p> <p>Technik: 16W/m, 4000K, 2380lm, Abstrahlung 120°, CRI>80, 24Vdc, dimmbar gemäss EVG</p> <p>Masse: L:1'000mm, B:10mm, H:1.6mm</p>		<p>Artikel S00-618-4080IP</p> <p>Brutto exkl. MwSt. CHF 58.00</p>

Serie SAUNA IP65



flexible Leiterplatte HEATRESIST 24VDC 5W/m 2700K CRI80, trennbar 100mm, IP65

Technik: 5W/m, 2700K, 690lm, Abstrahlung 120°, CRI>80, 24Vdc, dimmbar gemäss EVG

Masse: L:1'000mm, B:12.5mm, H:4.2mm



Artikel **S00-105-2765**

Brutto exkl. MwSt. **CHF 68.00**

Serie COLOUR 24Vdc



flexible Leiterplatte RGB 24VDC 18W/m RGB, trennbar 25mm, IP20

Technik: 18W/m, RGBK, Abstrahlung 120°, 24Vdc, dimmbar gemäss EVG

Masse: L:1'000mm, B:12mm, H:2mm



Artikel **S00-518-RGB**

Brutto exkl. MwSt. **CHF 58.00**



flexible Leiterplatte RGBW 24VDC 19.2W/m RGB+3000K CRI80, trennbar 100mm, NANO IP65

Technik: 19.2W/m, RGB+3000K, Abstrahlung 120°, CRI>80, 24Vdc, dimmbar gemäss EVG

Masse: L:1'000mm, B:12mm, H:2.1mm



Artikel **S00-520-RGB30**

Brutto exkl. MwSt. **CHF 68.00**



flexible Leiterplatte Tunable-white 24VDC 19.2W/m 2700K+6500K CRI90, trennbar 62.5mm, NANO IP65

Technik: 19.2W/m, 2700K+6500K, Abstrahlung 120°, CRI>90, 24Vdc, dimmbar gemäss EVG

Masse: L:1'000mm, B:12mm, H:2.1mm



Artikel **S00-520-TW**

Brutto exkl. MwSt. **CHF 48.00**

LED NETZTEILE 24V

LC-Serie TRIDONIC (on-off)



LED Netzteil TRIDONIC LC 18W 24Vdc

Technik: max. 18W, 230V 50Hz, nicht dimmbar

Masse: L:127mm, B:42.8mm, H:29.8mm

Gehäuse: Kunststoff, weiss



Artikel **S61-LC18-24**

Brutto exkl. MwSt. **CHF 19.00**



LED Netzteil TRIDONIC LC 35W 24Vdc

Technik: max. 35W, 230V 50Hz, nicht dimmbar

Masse: L:142mm, B:42.8mm, H:29.8mm

Gehäuse: Kunststoff, weiss



Artikel **S61-LC35-24**

Brutto exkl. MwSt. **CHF 27.00**



LED Netzteil TRIDONIC LC 60W 24Vdc

Technik: max. 60W, 230V 50Hz, nicht dimmbar

Masse: L:225mm, B:43mm, H:29.8mm

Gehäuse: Kunststoff, weiss



Artikel **S61-LC60-24**

Brutto exkl. MwSt. **CHF 38.00**



LED Netzteil TRIDONIC LC 100W 24Vdc

Technik: max. 100W, 230V 50Hz, nicht dimmbar

Masse: L:295mm, B:43mm, H:29.8mm

Gehäuse: Kunststoff, weiss



Artikel **S61-LC100-24**

Brutto exkl. MwSt. **CHF 50.00**



LED Netzteil TRIDONIC LC 200W 24Vdc

Technik: max. 200W, 230V 50Hz, nicht dimmbar

Masse: L:325mm, B:43mm, H:30mm

Gehäuse: Kunststoff, weiss



Artikel **S61-LC200-24**

Brutto exkl. MwSt. **CHF 89.00**

APV-Serie MEANWELL (on-off)



LED Netzteil MEANWELL 8W 24Vdc 0.34A

Technik: 8W, 230V 50Hz, nicht dimmbar



Masse: L:60mm, B:30mm, H:22mm



Artikel **APV8-24**

Brutto exkl. MwSt. **CHF 9.00**

RC-Serie (Phase)

	LED Konverter RC-Serie, 50W 24Vdc dimmbar Phasenabschnitt		Technik: 50W, 230V 50Hz, Phasenan/abschnitt	Artikel 200-003-050
	Masse: L:184mm, B:61mm, H:32mm			Brutto exkl. MwSt. CHF 59.00
	Gehäuse: Kunststoff, weiss			
	LED Konverter RC-Serie, 100W 24Vdc dimmbar Phasenabschnitt		Technik: 100W, 230V 50Hz, Phasenan/abschnitt	Artikel 200-003-100
	Masse: L:210mm, B:67mm, H:34mm			Brutto exkl. MwSt. CHF 80.00
	Gehäuse: Kunststoff, weiss			
	LED Konverter 200W 24Vdc dimmbar Phasenabschnitt, IP67		Technik: 200W, 230V 50Hz, Phasenan/abschnitt	Artikel 200-003-200
	Masse: L:249mm, B:72mm, H:40mm			Brutto exkl. MwSt. CHF 150.00
	Gehäuse: Metall			

LCA-Serie TRIDONIC (DALI-Push)

	LED Netzteil TRIDONIC LC 18W 24Vdc, DALI2/TouchDIM		Technik: max. 18W, 230V 50Hz, DALI2 / TouchDIM	Artikel S61-LC18-24DIG
	Masse: L:175mm, B:43mm, H:30.2mm			Brutto exkl. MwSt. CHF 68.00
	Gehäuse: Kunststoff, weiss			
	LED Netzteil TRIDONIC LCA 35W 24Vdc DALI, touch-dim		Technik: max. 35W, 230V 50Hz, DALI / TouchDIM	Artikel S61-LCA35-24DIG
	Masse: L:195mm, B:43mm, H:30.2mm			Brutto exkl. MwSt. CHF 78.00
	Gehäuse: Kunststoff, weiss			
	LED Netzteil TRIDONIC LCA 60W 24Vdc DALI, touch-dim		Technik: max. 60W, 230V 50Hz, DALI / TouchDIM	Artikel S61-LCA60-24DIG
	Masse: L:225mm, B:43mm, H:30.2mm			Brutto exkl. MwSt. CHF 93.00
	Gehäuse: Kunststoff, weiss			
	LED Netzteil TRIDONIC LCA 100W 24Vdc DALI, touch-dim		Technik: max. 100W, 230V 50Hz, DALI / TouchDIM	Artikel S61-LCA100-24DIG
	Masse: L:295mm, B:43mm, H:29.8mm			Brutto exkl. MwSt. CHF 108.00
	Gehäuse: Kunststoff, weiss			

**LED Netzteil TRIDONIC LCA 150W 24Vdc DALI, touch-dim**

Technik: max. 150W, 230V 50Hz, DALI / TouchDIM

Masse: L:325mm, B:43mm, H:30mm

Gehäuse: Kunststoff, weiss

Artikel **S61-LCA150-24DIG**Brutto exkl. MwSt. **CHF 144.00****LINEAR-Serie (on-off / DALI2-push / IP67)****LED Netzteil 15W, 220-240VAC, 24VDC, ON/OFF**

Technik: max.15W, 240V 50Hz, nicht dimmbar

Masse: L:160mm, B:30mm, H:17mm

Gehäuse: Kunststoff, weiss

Artikel **UCS15-1H24V**Brutto exkl. MwSt. **CHF 22.00****LED Netzteil 30W, 220-240VAC, 24VDC, ON/OFF**

Technik: max.30W, 240V 50Hz, nicht dimmbar

Masse: L:250mm, B:30mm, H:17mm

Gehäuse: Kunststoff, weiss

Artikel **UCS30-1H24V**Brutto exkl. MwSt. **CHF 28.00****LED Netzteil 60W, 220-240VAC, 24VDC, ON/OFF**

Technik: max.60W, 240V 50Hz, nicht dimmbar

Masse: L:312mm, B:30mm, H:18mm

Gehäuse: Kunststoff, weiss

Artikel **UCS60-1H24V**Brutto exkl. MwSt. **CHF 38.00****LED Netzteil 100W, 220-240VAC, 24VDC, ON/OFF**

Technik: max.100W, 240V 50Hz, nicht dimmbar

Masse: L:312mm, B:30mm, H:18mm

Gehäuse: Kunststoff, weiss

Artikel **UCS100-1H24V**Brutto exkl. MwSt. **CHF 52.00****LED Netzteil 150W, 220-240VAC, 24VDC, ON/OFF**

Technik: max.150W, 240V 50Hz, nicht dimmbar

Masse: L:323mm, B:30.5mm, H:22mm

Gehäuse: Kunststoff, weiss







Artikel **UCS150-1H24V**Brutto exkl. MwSt. **CHF 78.00*****LED Netzteil 240W, 220-240VAC, 24VDC**

Technik: max. 240W, 240V 50Hz, Ein/Aus

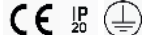
Masse: L:400mm, B:31mm, H:24mm

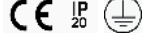
Gehäuse: Kunststoff, weiss

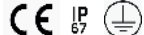
Artikel **SLT250-24VFG-EU**Brutto exkl. MwSt. **CHF 98.00**

	LED Netzteil LINEAR 30W, 24Vdc, DALI2/Push, zugentlastet	
	Technik: 30W/1.25A, 230V 50Hz, DALI2/Push	
	Masse: L:280mm, B:30mm, H:21mm	
	Gehäuse: Metall, weiss	
	Artikel MS-30-24-DALI2-LI	
	Brutto exkl. MwSt. CHF 39.60	
	LED Netzteil 75W, 220-240VAC, 24VDC, DALI2/Push	
	Technik: max.75W, 240V 50Hz, DALI2/Push	
	Masse: L:360mm, B:30mm, H:21mm	
	Gehäuse: Metall	
	Artikel EULP75AD-1H24V	
	Brutto exkl. MwSt. CHF 72.00	
	LED Netzteil 150W, 220-240VAC, 24VDC, DALI2/Push	
	Technik: max.150W, 240V 50Hz, DALI2/Push	
	Masse: L:360mm, B:30mm, H:21mm	
	Gehäuse: Metall	
	Artikel EULP150AD-1H24V	
	Brutto exkl. MwSt. CHF 92.00	
	LED Netzteil KGP LINEAR 100W, 24Vdc, DALI2/Push, IP67	
	Technik: max.100W, 230V 50Hz, DALI2/Push	
	Masse: L:320mm, B:30mm, H:21mm	
	Gehäuse: silber	
	Artikel XSV100W24 DALI	
	Brutto exkl. MwSt. CHF 104.00	
	LED Netzteil KGP LINEAR 60W, 24Vdc, on/off, IP67	
	Technik: max.60W, 230V 50Hz, Ein/Aus	
	Masse: L:290mm, B:30mm, H:21mm	
	Gehäuse: silber	
	Artikel XSV60W24	
	Brutto exkl. MwSt. CHF 52.00	

LICHTSTEUERUNGEN

DALI DT8 CONTROLLER



LED Dimmmodul 5-Kanal (RGBWA), max. 5x5A, 12-36Vdc (5x120W@24Vdc), DALI DT8

Technik: max. 5x5A (5x120W@24Vdc), 12-36Vdc, DALI/DT8

Masse: L:170mm, B:54mm, H:28mm

Gehäuse: Kunststoff, grauweiss



Artikel **SR-2309-480-5C-CV**

Brutto exkl. MwSt. **CHF 119.00**

CASAMBI KONVERTER



LED Netzteil TRIDONIC LC 35W 24Vdc touch-dim CASAMBI

Technik: max. 35W, 230V 50Hz, CASAMBI/TouchDim Potentialfrei

Masse: L:195mm, B:43mm, H:30.2mm

Gehäuse: Kunststoff, weiss



Artikel **S61-LCA35-24CAS**

Brutto exkl. MwSt. **CHF 175.00**



LED Netzteil TRIDONIC LC 60W 24Vdc touch-dim CASAMBI

Technik: max. 60W, 230V 50Hz, CASAMBI/TouchDim Potentialfrei

Masse: L:225mm, B:43mm, H:30.2mm

Gehäuse: Kunststoff, weiss



Artikel **S61-LCA60-24CAS**

Brutto exkl. MwSt. **CHF 195.00**



LED Netzteil TRIDONIC LC 100W 24Vdc touch-dim CASAMBI

Technik: max. 100W, 230V 50Hz, CASAMBI/TouchDim Potentialfrei

Masse: L:295mm, B:43mm, H:29.8mm

Gehäuse: Kunststoff, weiss



Artikel **S61-LCA100-24CAS**

Brutto exkl. MwSt. **CHF 215.00**



LED Netzteil TRIDONIC LC 150W 24Vdc touch-dim CASAMBI

Technik: max. 150W, 230V 50Hz, CASAMBI/TouchDim Potentialfrei

Masse: L:325mm, B:43mm, H:30mm

Gehäuse: Kunststoff, weiss



Artikel **S61-LCA150-24CAS**

Brutto exkl. MwSt. **CHF 235.00**

CASAMBI-STEUERUNGEN

	CASAMBI Controller im Kunststoffgehäuse 4 Kanal (RGBW), programmierbar		Technik: 4x120W, 12-24Vdc, dimmbar via Casambi APP	Artikel	559-996-00
	Masse: L:122mm, B:39mm, H:18mm			Brutto exkl. MwSt.	CHF 140.00
	Gehäuse: Kunststoff, weiss				
	TRIDONIC basicDIM Wireless Einbaumodul Einstellbar CASAMBI		Technik: 230V 50Hz, DALI / 0-10V /1-10V	Artikel	S61-28002212
	Masse: L:56.6mm, B:35.8mm, H:22.3mm			Brutto exkl. MwSt.	CHF 139.00
	Gehäuse: Kunststoff, weiss				
	TRIDONIC DALI PS3 DALI-Stromversorgung 70mA		Technik: 230V 50Hz, DALI	Artikel	S61-87500873
	Masse: L:80.7mm, B:30mm, H:15.3mm			Brutto exkl. MwSt.	CHF 70.00
	Gehäuse: Kunststoff, weiss				
	TRIDONIC basicDIM Wireless Modul G2, Einstellbar CASAMBI		Technik: 230V 50Hz, DALI / 0-10V /1-10V	Artikel	S61-28003540
	Masse: L:60mm, B:30mm, H:15.3mm			Brutto exkl. MwSt.	CHF 139.00
	Gehäuse: Kunststoff, weiss				
	CASAMBI Wandschalter XPRESS schwarz, 4 Kanal RWBT		Technik: CR 2430 Lithium-ion, Weisstön + Helligkeit regelbar	Artikel	S61-28002213
	Masse: L:90mm, B:90mm, H:12mm			Brutto exkl. MwSt.	CHF 209.00
	Gehäuse: Kunststoff, schwarz				
	CASAMBI Wandschalter XPRESS weiss, 4 Kanal RWBT		Technik: CR 2430 Lithium-ion, Weisstön + Helligkeit regelbar	Artikel	S61-28002420
	Masse: L:90mm, B:90mm, H:12mm			Brutto exkl. MwSt.	CHF 209.00
	Gehäuse: Kunststoff, weiss				
	CASAMBI Wandschalter 2-Kanal, weiss		Technik: Batterielos	Artikel	S60-808922
	Masse: L:81mm, B:81mm, H:14mm			Brutto exkl. MwSt.	CHF 125.00
	Gehäuse: Kunststoff, weiss				
	CASAMBI Wandschalter 2-Kanal, schwarz		Technik: Batterielos	Artikel	S60-808992
	Masse: L:81mm, B:81mm, H:14mm			Brutto exkl. MwSt.	CHF 125.00
	Gehäuse: Kunststoff, schwarz				

**CASAMBI Wandschalter 4-Kanal, weiss**

Technik: Batterielos
Masse: L:81mm, B:81mm, H:14mm
Gehäuse: Kunststoff, weiss



Artikel **S60-808924**
Brutto exkl. MwSt. **CHF 125.00**

**CASAMBI Wandschalter 4-Kanal, schwarz**

Technik: Batterielos
Masse: L:81mm, B:81mm, H:14mm
Gehäuse: Kunststoff, schwarz



Artikel **S60-808994**
Brutto exkl. MwSt. **CHF 125.00**

FUNK-STEUERUNGEN

LED Dimmmodul 5-Kanal (RGBWW), 6x6A/max 12A, 12-24Vdc, Funk (RF)
Technik: 6x6A/max 12A (6x144W/max288W @24Vdc), 12-24Vdc, Funk (RF)
Masse: L:74.5mm, B:36mm, H:17mm
Gehäuse: Kunststoff, grauweiss



Artikel **S00-FUNK-SR5**
Brutto exkl. MwSt. **CHF 85.00**



LED Dimmmodul IP66 5-Kanal (RGBWW), 6x6A/max 12A, 12-24Vdc, Funk (RF)
Technik: 6x6A/max 12A (6x144W/max288W @24Vdc), 12-24Vdc, Funk (RF)
Masse: L:104.5mm, B:46.5mm, H:20mm
Gehäuse: Kunststoff, grauweiss



Artikel **S00-FUNK-SR5P**
Brutto exkl. MwSt. **CHF 95.00**



Funk-Taster mit Drehrad (RF)
Technik: Funk (RF)
Masse: H:15mm, Ø:60mm
Gehäuse: Kunststoff, schwarz matt



Artikel **S00-FUNK-K3S**
Brutto exkl. MwSt. **CHF 28.00**



Funk-Fernbedienung TUNABLE WHITE
Technik: Funk (RF)
Masse: L:140mm, B:37.5mm, H:15mm
Gehäuse: Kunststoff, schwarz matt



Artikel **S00-FUNK-C1**
Brutto exkl. MwSt. **CHF 68.00**



Funk-Fernbedienung RGB CCT
Technik: Funk (RF)
Masse: L:140mm, B:45mm, H:18mm
Gehäuse: Kunststoff, schwarz matt



Artikel **S00-FUNK-C5**
Brutto exkl. MwSt. **CHF 72.00**

DALI + MULTIDIM

LED Dimmmodul 1-Kanal, 12-36Vdc, max. 8A (192W@24Vdc), DALI / AC-Push



Technik: max.8A (192W@24Vdc), 12-36Vdc, DALI/AC-Push



Masse: L:95mm, B:37mm, H:20mm

Gehäuse: Kunststoff, weiss

Artikel

SR-2305-192-CV

Brutto exkl. MwSt.

CHF 48.00



© Jean Herzig



HABEN SIE UNSEREN NEWSLETTER SCHON ABONNIERT?

Einmal pro Monat erhalten Sie kompaktes Fachwissen, neue Produkte und Lösungen für Ihren Arbeitsalltag – **speziell für Elektroprofis aufbereitet.**

Kurz, kompakt, relevant – genau das, was Sie brauchen!

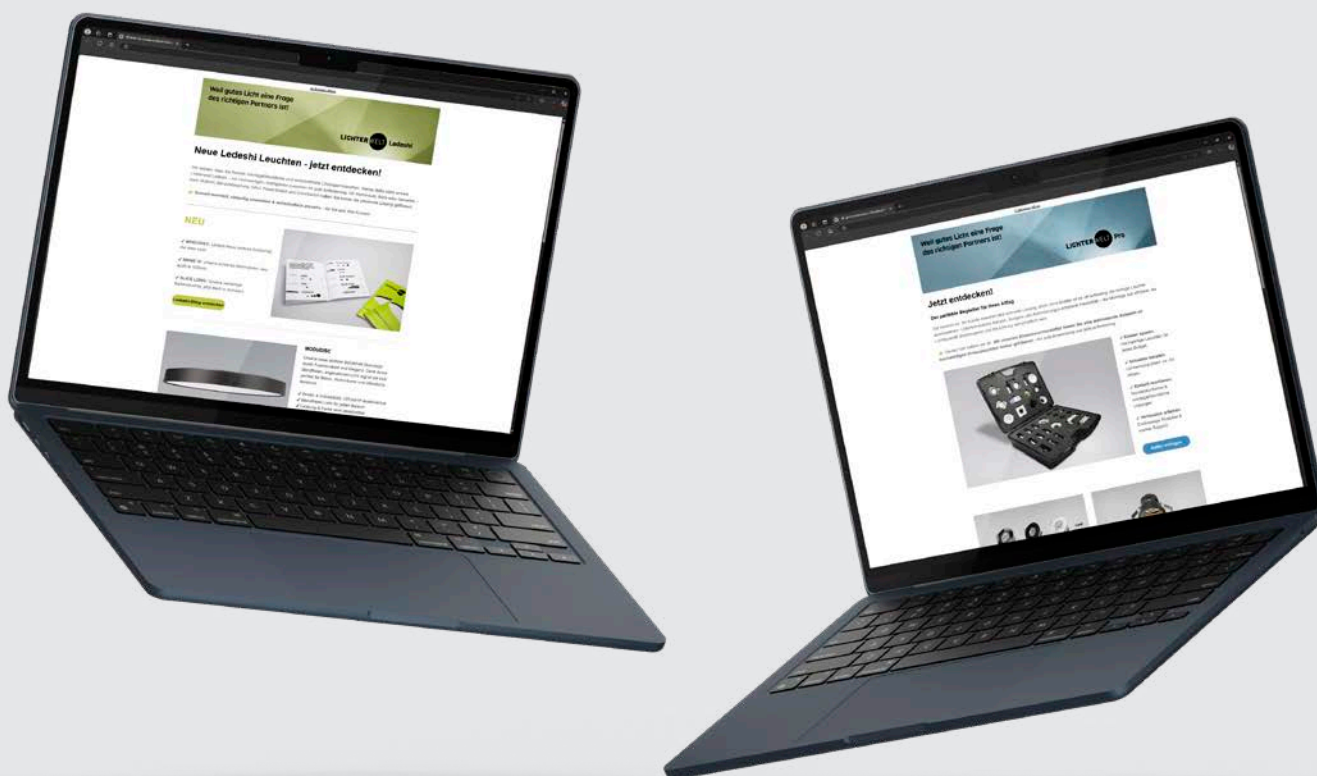

© Mockup designed by Freepik

5 Gründe, warum sich der Newsletter lohnt:

- ✓ Relevante Branchenthemen
- ✓ Innovative Produkte
- ✓ Kein Spam – nur wertvolle Inhalte
- ✓ Maximal 1x pro Monat
- ✓ Jederzeit abbestellbar



Jetzt **QR-Code scannen** und
Newsletter abonnieren