

LED LICHTLINIEN VERSION 1

LICHTER **WELT** Pro

The logo consists of a large black circle containing the text 'AKA' in a large, bold, white sans-serif font. Below 'AKA', the word 'LEUCHTEN' is written in a smaller, bold, white sans-serif font.

AKA
LEUCHTEN

**Ihr Partner
für gutes Licht!**

www.aka-leuchten.ch – jetzt Online

Gefunden, bestellt, geliefert – wir haben unseren Webauftritt komplett überarbeitet und bieten Ihnen maximale Einfachheit und Effizienz im Bestellprozess. Echtzeitdaten ermöglichen Ihnen nicht nur die Abfrage von Lagerbeständen, sondern auch direkte Einsicht in Rechnungen, Gutschriften sowie Ihren Bestellverlauf. Wir sind Ihr Partner für gutes Licht, jetzt auch online!

Umfangreich

Wir bieten Ihnen nebst einem kompetenten technischen Kernsortiment aus Einbauleuchten, Anbauleuchten, Balkenleuchten, Systemleuchten und Lichtlinien auch eine umfangreiche Auswahl an Aussenleuchten, Wohnraumleuchten und mehr. Mit bekannten Marken wie Ledeshi, Ribag, Wever&Ducré, Nimbus, Neko und vielen weiteren runden wir unser Leuchtenportfolio ab.

Strukturiert

Sie suchen bestimmte Leuchten für Ihr Projekt? Durch intelligente Filteroptionen und eine durchdachte Menu Struktur werden Sie bei uns schnell fündig. Mit Ihrem persönlichen Login werden Preise und Konditionen transparent angezeigt. Hochwertige Produktfotos und detaillierte Produktinformationen geben Ihnen präzise Eindrücke und

unterstützen Sie beim Kaufentscheid. Merklisten können einfach erstellt werden und der Warenkorb ist überschaubar gestaltet. Unser neuer Webshop ist so aufgebaut, dass Sie sich spielend zurechtfinden.

Effizient

Keine umständlichen Emails oder Telefonate mehr. Bestellen Sie zukünftig einfach und effizient über www.aka-leuchten.ch. Mit Ihrem persönlichen Login können Sie Rechnungen einsehen, Datenblätter exportieren, Angebote erstellen und vieles mehr. Unser Webshop spart Zeit und vereinfacht die Geschäftstätigkeit aller Parteien.

Im AKA Webshop erhalten Sie alle Leuchten und Zubehör aus einer Hand. Wir unterstützen Sie mit unserem Knowhow und unseren Produkten in allen Projektarten und machen da Licht, wo es leuchten soll.

Wer wir sind

An unserem zentral in der Schweiz gelegenen Standort in Niederbipp bearbeiten wir Ihre Bestellungen und Anliegen. Wir beraten Sie telefonisch oder nach Terminvereinbarung in unserem Showroom. Wir planen ihre Lichtprojekte und konfigurieren LED Lichtlinien nach Ihren Anforderungen. Unsere Lichtberater im Aussendienst sind in der ganzen Schweiz vor Ort für Sie da.

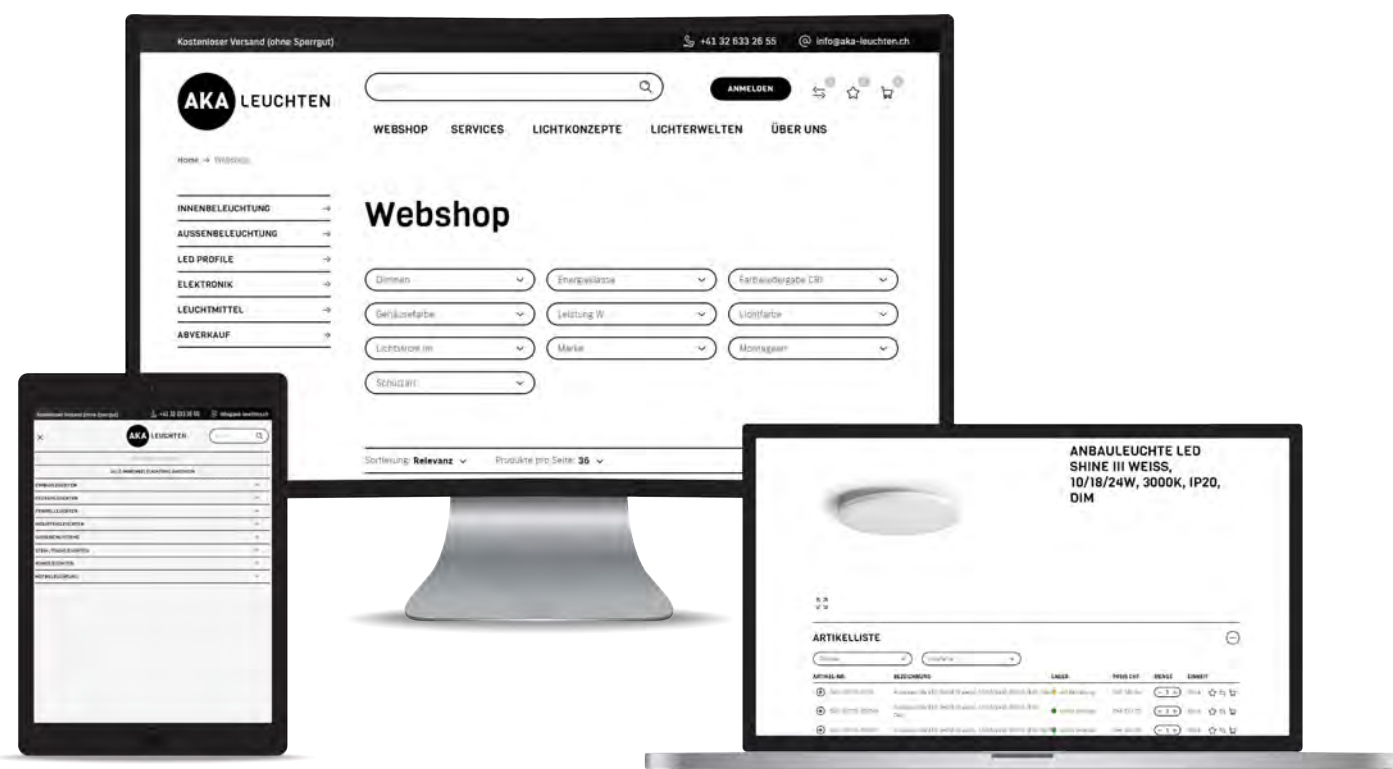

AKA LEUCHTEN: IHR PARTNER FÜR GUTES LICHT – SEIT 1927

Seit fast 100 Jahren dreht sich bei uns alles um das Thema Licht. In vierter Generation planen, beraten und konfigurieren wir Ihre Lichtprojekte. Dabei stehen Sie und Ihre Projekte bei uns an erster Stelle. Unsere Produkte und Dienstleistungen zeichnen sich aus durch Qualität, Kundennähe und hohe Lieferbereitschaft.

Unsere Mitarbeiter, unsere Werte und unsere fast hundertjährige Tradition machen die AKA Leuchten zu einem einzigartigen Partner für gutes Licht. Spezifische, Ihren Anforderungen entsprechende Lichterwelten bieten interessante Lösungen zu fairen Konditionen, mit herausragendem Service und unschlagbarer Logistik.

Unsere Sortimente sind zeitgemäss, vielfältig, praxisbezogen und Technologie, Qualität und Nachhaltigkeit spielen bei der Auswahl eine zentrale Rolle. Unsere Mitarbeiter stehen Ihnen mit ihrem Fachwissen rund ums Licht gerne zur Seite.

MIT WEITBLICK BEI TECHNIK UND TECHNOLOGIE

Mit Weitblick haben wir unser Lichtsortiment zusammengestellt, weiterentwickelt und mit praktischen Dienstleistungen und Services ausgebaut. Ein wichtiges Augenmerk legen wir dabei auf Technologien, die Ihnen viele Vorteile bieten und von deren Mehrwert wir überzeugt sind.

Wir sind zudem Partner folgender Institutionen:



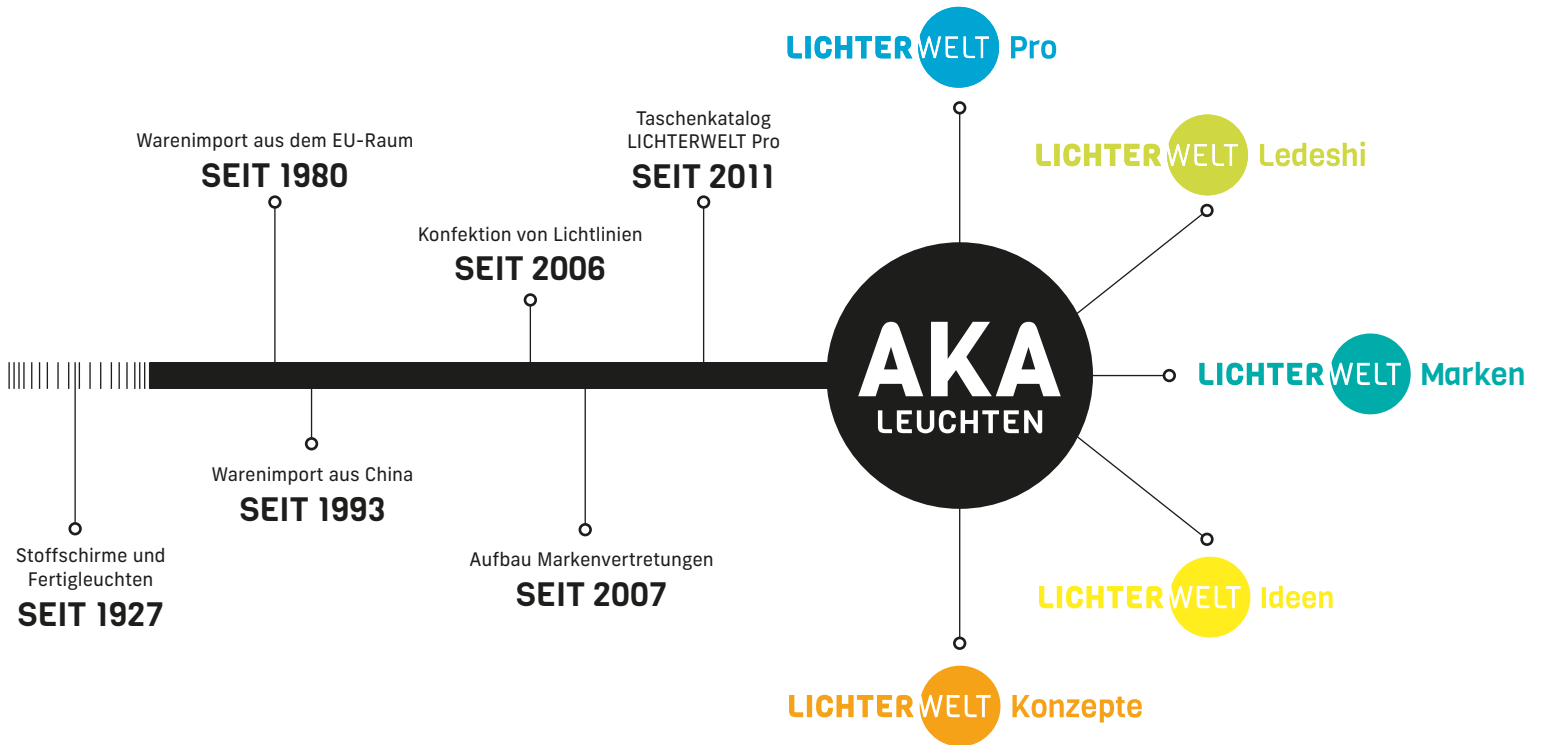

MIT UMSICHT BEI PRODUKTION, DIENST- LEISTUNG UND LOGISTIK

An unserem zentral in der Schweiz gelegenen Standort in Niederbipp kümmern wir uns um Ihre Anliegen. Wir beraten Sie telefonisch oder nach Terminvereinbarung in unserem Showroom, wir planen Ihre Lichtprojekte und konfigurieren LED Lichtlinien nach Ihren Anforderungen.

Unsere Lichtberater im Aussendienst sind in der ganzen Schweiz vor Ort für Sie da.



PROFILE UND ZUBEHÖR

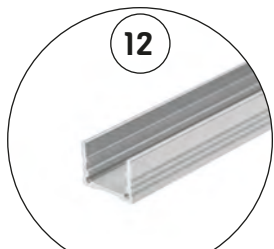

BARDOLINO FLACH

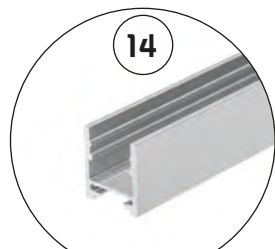

BARDANO

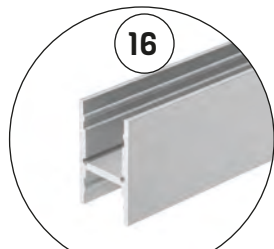

BARDOLINO HOCH

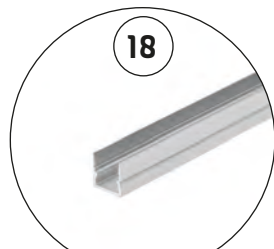

BARDOLINO MINI



GARLIANO



CATANIA 3030

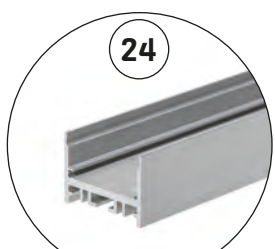

SAGA FLACH

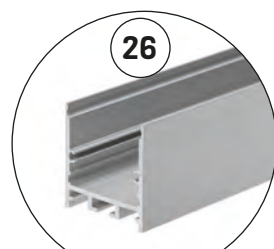

SAGA HOCH

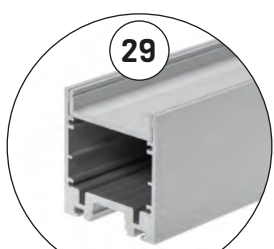

APICA

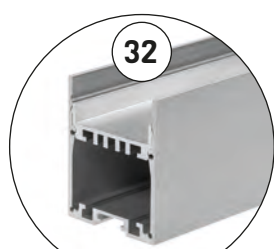

CATANIA 4050



MURO



WALLIGHT

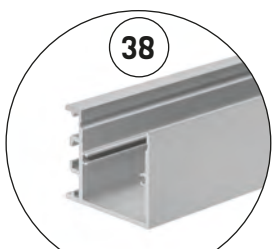

WALO

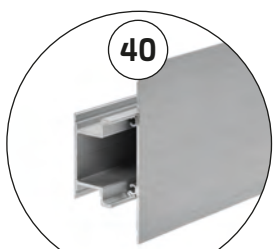

WING

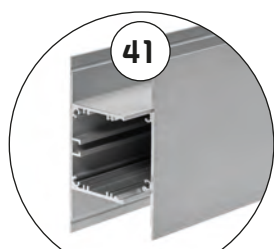

WING H



CORNER

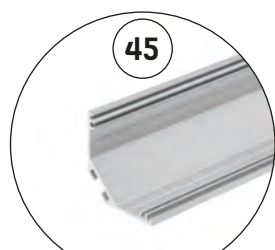

ANGOLO

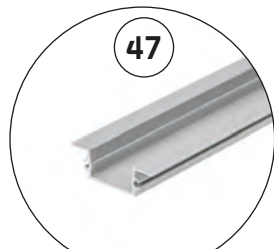

LAMINATO

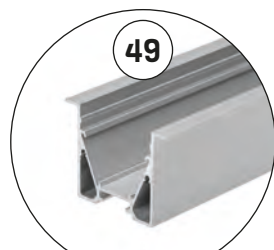

CATANIA T

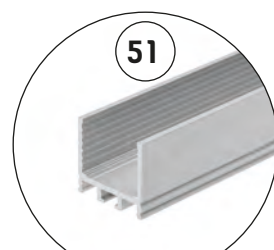

INLINE

Wichtige Informationen zu den Profilen

Die Profile sind in unterschiedlichen Längen verfügbar, die detaillierten Angaben finden Sie auf der jeweiligen Profilsseite.

Die standard Profilarbe ist Aluminium eloxiert. Sonderfarben sind möglich, bitte geben Sie bei der Bestellung die gewünschte Farbe mit RAL-Farbtönen an.



IHR PARTNER
FÜR GUTES LICHT!

LED FLEX MOONLIGHT IP67

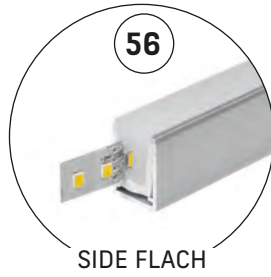

LED LEITERPLATTEN

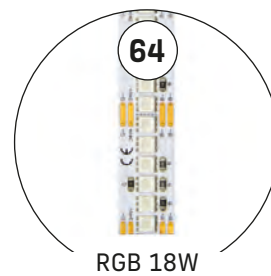
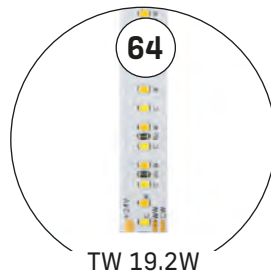
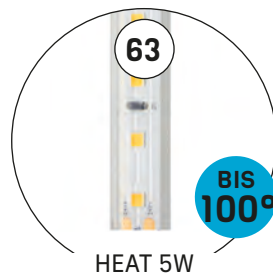
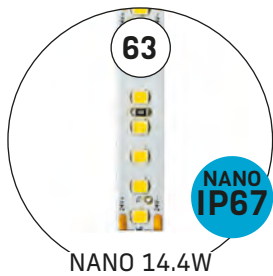
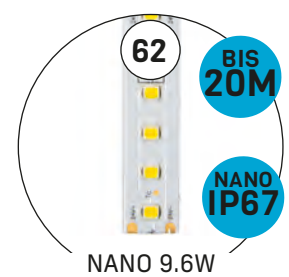
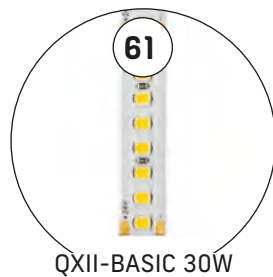
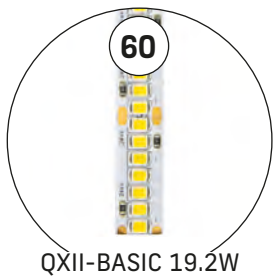
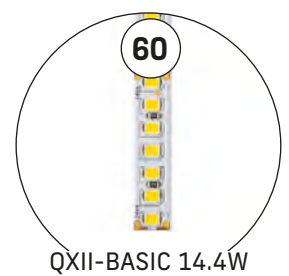
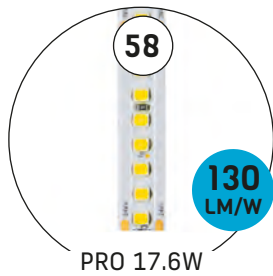
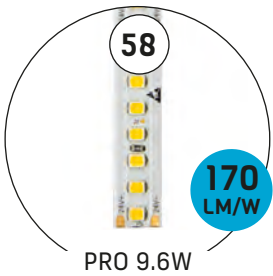

LED KONVERTER



EAGLE LS ON-OFF



TRIDO LC ON-OFF



MEANWELL PLC ON-OFF



MEANWELL HLG ON-OFF



MEANWELL APV ON-OFF



SELF SLT LINEAR ON-OFF



RC PHASE



TRIDO LCA CASAMBI



EAGLE LS DALI



KGP FV DALI



TRIDO LCA DALI



PHILIPPS DALI



KGP LINEAR DALI



KGP LINEAR DALI IP67

LICHTSTEUERUNGEN



DT8 KONVERTER



FUNK KONVERTER + DIMMER



FUNK FERNBEDIENUNG



CASAMBI MODULE



DALI + MULTIDIM

LED LICHTLINIEN PRODUKTION

In unserer Werkstatt produzieren wir LED Alu Profile und Lichtlinien für Sie nach Kundenwunsch. Gerne stehen wir Ihnen bei der Umsetzung Ihrer Lichtprojekte mit unserem langjährigen Know-how zur Seite.

- Profile auf Mass zuschneiden
- LED Leiterplatten auf Mass zuschneiden
- Zuleitung im Wunschmass an LED Leiterplatte anlöten
- Zusammenstellen der fertigen Leuchte
- Einbauen Konverter im Leuchtenprofil
- Profillackierung nach RAL-Farbton
- Sonderleuchtenbau

Weitere Informationen zu unseren umfangreichen Konfigurationsmöglichkeiten finden Sie ab Seite 77. Bei Fragen wenden Sie sich an unseren Innendienst, wir helfen Ihnen gerne weiter. Sie erreichen uns unter Email info@aka-leuchten.ch oder Telefon 032 633 26 55.

Lichtlinien Montage bei AKA Leuchten AG in Niederbipp

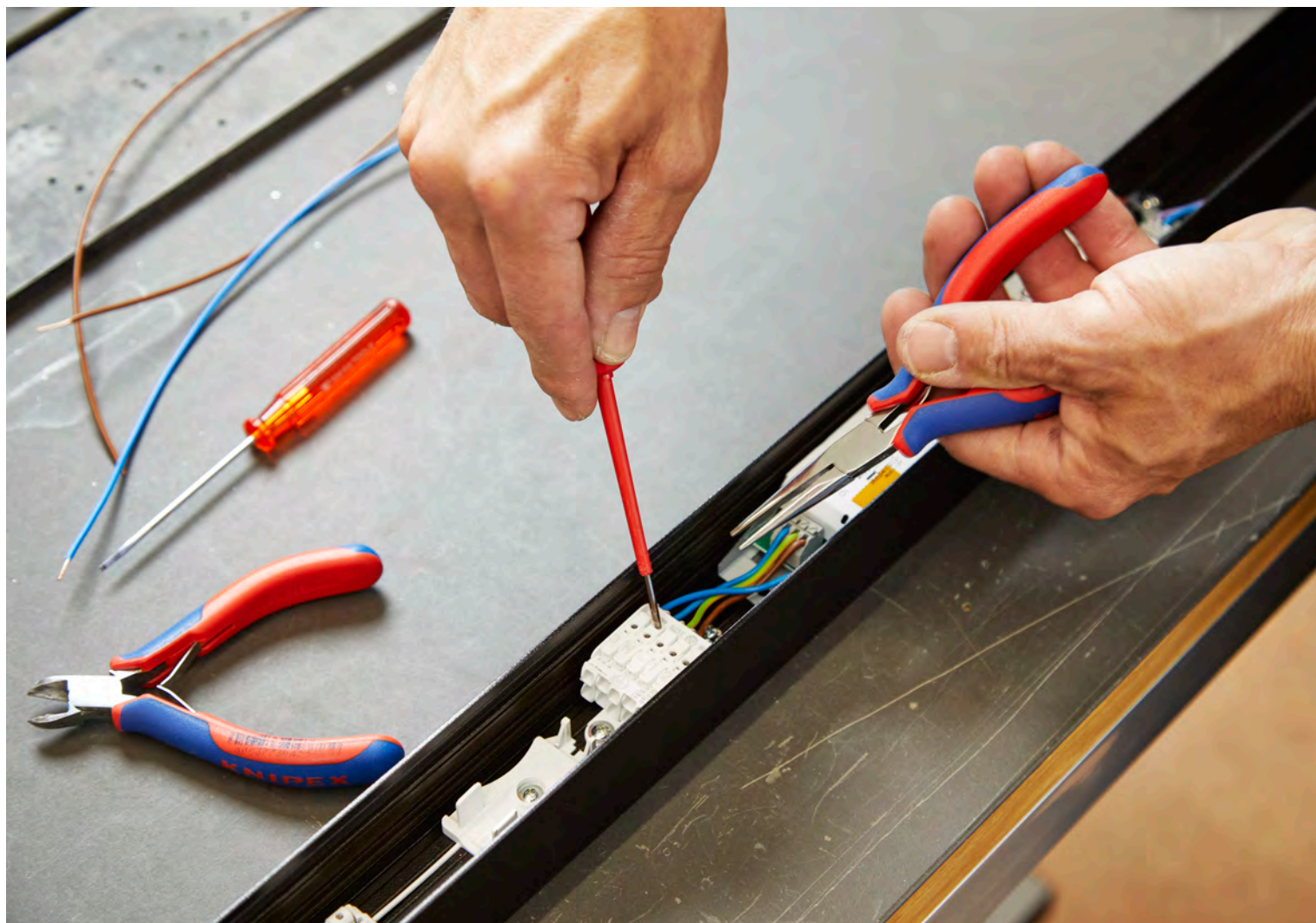

ONLINE BESTELLFORMULAR

Für eine schnelle und saubere Bestellung steht Ihnen unser praktisches Online Bestellformular zur Verfügung. Auf www.aka-leuchten.ch/ueber-uns/downloads können Sie das Formular herunterladen.

LICHTLINIEN Bestellformular / info@aka-leuchten.ch

Kunden Nr. **Firma** AKA Leuchten AG

Kontaktperson Tobias Wunderli **Strasse** Lehnweg 22

Liefertermin 23.09.2022 **PLZ/Ort** 4704 Niederbipp

Kommission test **Email** twunderli@aka-leuchten.ch

Lieferung abgeholt liefert

PROFILÜBERSICHT

B x H (mm)	Garliano	Bardolino flach	Bardolino	Bardolino H	Saga flach	Saga hoch	Catana	Catana 40°	Catana 45°	Aplica	Wing H	Wala	Muro	Cornelight	Angelo	Primerio
19x10,2																
18x4x13																
19x22																
23,2x17,1																
18x4x30																
39x25,4																
39x37,5																
30x30																
40x30																
40x50																
39,5x43																
42x55																
18x4x37,3																
18x16																
30x30																
30x8,9																

Diffusor opal flach
 Diffusor opal hoch
 Diffusor klar flach
 Diffusor Microprismatisch flach
 Diffusor Black
 Diffusor opal eckig
 Diffusor opal rund
 Endkappen
 Montage-Clips
 Verbinder
 Verbinder L
 Pendel

PROFIL 1 Garliano Menge Farcode RAL

LED BAND
 Lichtfarbe
 Lichtstrom
 CRI
 IP-Schutz

KONVERTER + STEUERUNG
 Konverter
 Steuerung

KONFEKTION
 Lichtaustritt
 Endbearbeitung

SKIZZE (Planansicht)
 L1
 L2
 L3
 L4

ZULEITUNG
 Zuleitung durch Einzug
 Zuleitungslänge

Zuleitungsort
 L1 links L3 links
 L1 rechts L3 rechts
 L2 oben L4 oben
 L2 unten L4 unten

BEMERKUNGEN

AKA Leuchten AG - Lehnweg 22 - 4704 Niederbipp - 032 633 26 55 - info@aka-leuchten.ch - www.aka-leuchten.ch

Erklärungen zum Bestellformular

- 1 Kundendaten in den entsprechenden Feldern erfassen
- 2 Profil (Mehrfachauswahl möglich) mit dem entsprechenden Zubehör auswählen
- 3 Details zu den Profilen definieren
- 4 Länge, Form und Zuleitungen definieren

Bestellformular speichern und per Email an info@aka-leuchten.ch versenden.

Ihr Auftrag wird bei uns erfasst und Sie erhalten innert 2 Tagen eine entsprechende Auftragsbestätigung mit Lieferterminangabe.

Zusätzliche Wünsche zu Ihrer Profilbestellung können Sie im Feld **BEMERKUNGEN** notieren.

Sollten auf unserer Seite Fragen auftauchen, so kontaktieren wir Sie persönlich zu deren Klärung.

Produktionszeiten

Die Auftragsgrösse und die Verfügbarkeit der Materialien haben einen wichtigen Einfluss auf die Produktionsdauer. Nach geprüfter Auftragserfassung wird ihr Auftrag in unsere Produktionsplanung aufgenommen und entsprechend erhalten Sie dann den abgehenden Liefertermin.



**IHR PARTNER
FÜR GUTES LICHT!**

BARDOLINO FLACH

Anwendung

- Als Anbau- oder Einbauprofil einsetzbar
- Bis 5m Länge an einem Stück möglich
- Diffusoren in opal und transparent
- Vielseitiges Zubehör verfügbar
- Empfohlene Leistung bis 20W/m

Materialisierung

- Aluminiumprofil natureloxiert
- Diffusoren aus Kunststoff (PMMA)

Montage

- Mit Montageclip, alle 1-1.5m
- Geschraubt mit Senkkopfschrauben
- Geklebt mit Montagekleber

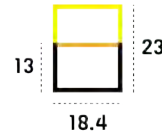

opal flach

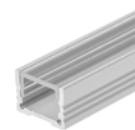

transparent flach



Alu flach

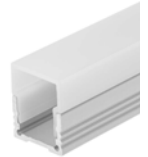

opal hoch



BARDOLINO FLACH Aluprofil eloxiert (Meterware, Zuschnitt wird sep. verrechnet), max 5m

Masse: L:1'000mm, B:18.4mm, H:13mm

Gehäuse: Aluminium, alu natureloxiert

Artikel 62399201
Rabattgruppe RG_B
Brutto exkl. MwSt. CHF 14.00



BARDOLINO Befestigungsprofil / Blindabdeckung, alu eloxiert (Meterware, Zuschnitt wird sep. verrechnet) max. 5m

Masse: L:1'000mm, B:14.8mm

Gehäuse: Aluminium, alu natureloxiert

Artikel 62399321
Rabattgruppe RG_B
Brutto exkl. MwSt. CHF 11.00



BARDOLINO Diffusor flach opal (Meterware, Zuschnitt wird sep. verrechnet), max 5m

Technik: diffus abstrahlend

Masse: L:1'000mm, B:14.8mm

Gehäuse: Kunststoff, PMMA

Artikel 62399301
Rabattgruppe RG_B
Brutto exkl. MwSt. CHF 16.00



BARDOLINO Diffusor flach klar (Meterware, Zuschnitt wird sep. verrechnet), max 5m

Technik: Diffusor klar

Masse: L:1'000mm, B:14.8mm

Gehäuse: Kunststoff, PMMA

Artikel 62399401
Rabattgruppe RG_B
Brutto exkl. MwSt. CHF 14.00





BARDOLINO Diffusor hoch opal (Meterware, Zuschnitt wird sep. verrechnet), max 5m



Technik: diffus abstrahlend

Masse: L:1'000mm, B:18.4mm, H:10mm



Gehäuse: Kunststoff, PMMA



Artikel 62399361
Rabattgruppe RG_B
Brutto exkl. MwSt. CHF 18.00

BARDOLINO Endkappen-Set flach Aluminium (2 Stk. + Schrauben)			
	Masse: B:18.4mm, H:13mm, T:3mm	Artikel	62398614
4x 	Gehäuse: Aluminium, alu natureloxiert	Rabattgruppe	RG_B
		Brutto exkl. MwSt.	CHF 16.00



BARDOLINO Endkappen-Set flach Kunststoff (2 Stk. + 4 Schrauben)			
	Masse: B:18.4mm, H:13mm, T:3mm	Artikel	62399604
4x 	Gehäuse: Kunststoff, grau	Rabattgruppe	RG_B
		Brutto exkl. MwSt.	CHF 5.00

BARDOLINO Endkappen-Set zu Diffusor hoch Kunststoff (2 Stk.)			
		Artikel	62399369
	Gehäuse: Kunststoff, opal weiss	Rabattgruppe	RG_B
		Brutto exkl. MwSt.	CHF 5.00

BARDOLINO Halteklammern-Set (inkl. Schrauben)			
		Artikel	50990090
2x 	Gehäuse: Edelstahl, inox	Rabattgruppe	RG_B
		Brutto exkl. MwSt.	CHF 3.00

BARDOLINO Halteklammern-Set 45° (inkl. Schrauben)			
		Artikel	50990091
2x 	Gehäuse: Edelstahl, inox	Rabattgruppe	RG_B
		Brutto exkl. MwSt.	CHF 4.00

BARDOLINO Halteklammern-Set mit hoher Haltekraft (inkl. Schrauben)			
		Artikel	50990190
2x 	Gehäuse: Edelstahl, inox	Rabattgruppe	RG_B
		Brutto exkl. MwSt.	CHF 4.00

BARDOLINO Halteklammern-Set schwenkbar (inkl. Schrauben)			
		Artikel	50990191
2x 	Gehäuse: Edelstahl, inox	Rabattgruppe	RG_B
		Brutto exkl. MwSt.	CHF 8.00

BARDOLINO Verbinder aus Metall			
		Artikel	50990291
	Gehäuse: Edelstahl, inox	Rabattgruppe	RG_B
		Brutto exkl. MwSt.	CHF 3.00

BARDANO

Anwendung

- Als Anbau- oder Pendelprofil einsetzbar
- Bis 5m Länge an einem Stück möglich
- Diffusoren in opal und transparent
- Vielseitiges Zubehör verfügbar
- Empfohlene Leistung bis 20W/m

Materialisierung

- Aluminiumprofil natureloxiert
- Diffusoren aus Kunststoff (PMMA)

Montage

- Mit Montageclip, alle 1-1.5m
- Geschraubt mit Senkkopfschrauben
- Gependelt mit Pendelzubehör

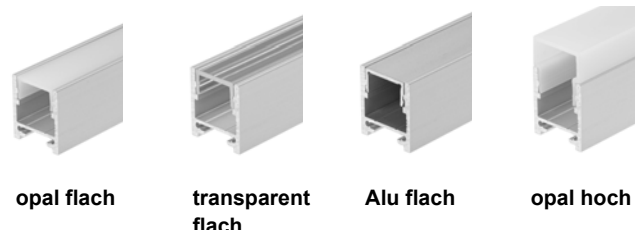
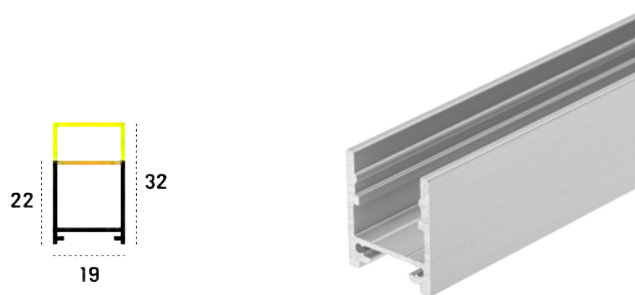

BARDANO Aluprofil eloxiert (Meterware, Zuschnitt wird sep. verrechnet), max. 5m



Masse: L:1'000mm, B:19mm, H:22mm

Gehäuse: Aluminium, alu natureloxiert

Artikel CH-BD01
 Rabattgruppe RG_B
 Brutto exkl. MwSt. CHF 15.00

BARDOLINO Befestigungsprofil / Blindabdeckung, alu eloxiert (Meterware, Zuschnitt wird sep. verrechnet) max. 5m



Masse: L:1'000mm, B:14.8mm

Gehäuse: Aluminium, alu natureloxiert

Artikel 62399321
 Rabattgruppe RG_B
 Brutto exkl. MwSt. CHF 11.00

BARDOLINO Diffusor flach opal (Meterware, Zuschnitt wird sep. verrechnet), max 5m



Technik: diffus abstrahlend

Masse: L:1'000mm, B:14.8mm

Gehäuse: Kunststoff, PMMA

Artikel 62399301
 Rabattgruppe RG_B
 Brutto exkl. MwSt. CHF 16.00

BARDOLINO Diffusor flach klar (Meterware, Zuschnitt wird sep. verrechnet), max 5m



Technik: Diffusor klar

Masse: L:1'000mm, B:14.8mm

Gehäuse: Kunststoff, PMMA

Artikel 62399401
 Rabattgruppe RG_B
 Brutto exkl. MwSt. CHF 14.00

BARDOLINO Diffusor hoch opal (Meterware, Zuschnitt wird sep. verrechnet), max 5m



Technik: diffus abstrahlend

Masse: L:1'000mm, B:18.4mm, H:10mm

Gehäuse: Kunststoff, PMMA

Artikel 62399361
 Rabattgruppe RG_B
 Brutto exkl. MwSt. CHF 18.00

CATANIA / BARDANO Indirekt-Diffusor opal (Meterware, Zuschnitt wird sep. verrechnet), max 5m

Technik: diffus abstrahlend

Masse: L:1'000mm, B:13.8mm

Gehäuse: Kunststoff, PMMA

Artikel 62398231
 Rabattgruppe RG_B
 Brutto exkl. MwSt. CHF 20.00

GARLIANO / BARDANO Endkappen-Set hoch Aluminium (inkl. Schrauben)

Masse: B:19mm, H:25mm, T:2mm

Gehäuse: Aluminium, alu natureloxiert

Artikel 62398311
 Rabattgruppe RG_B
 Brutto exkl. MwSt. CHF 16.00

BARDOLINO Endkappen-Set zu Diffusor hoch Kunststoff (2 Stk.)

Gehäuse: Kunststoff, opal weiss

Artikel 62399369
 Rabattgruppe RG_B
 Brutto exkl. MwSt. CHF 5.00

Halter-Set INOX (inkl. 2 Schrauben)

Gehäuse: Edelstahl, inox

Artikel 62399906
 Rabattgruppe RG_B
 Brutto exkl. MwSt. CHF 6.00

Halter-Set aus Kunststoff (inkl. Schrauben)

Gehäuse: Kunststoff

Artikel 62399914
 Rabattgruppe RG_B
 Brutto exkl. MwSt. CHF 4.00

Profilverbinder aus Metall (inkl. Schrauben)

Gehäuse: Stahl

Artikel 62399919
 Rabattgruppe RG_B
 Brutto exkl. MwSt. CHF 6.00

Eckverbinder 90° aus Metall (inkl. Schrauben)

Gehäuse: Stahl

Artikel 62399936
 Rabattgruppe RG_B
 Brutto exkl. MwSt. CHF 6.00

Seilpendel-Set für Catania/Garliano/Bardano, L=1.5m

Masse: L:1'500mm

Gehäuse: Stahl

Artikel 65400100
 Rabattgruppe RG_B
 Brutto exkl. MwSt. CHF 44.00

BARDOLINO H

Anwendung

- Als Anbau- oder Pendelprofil einsetzbar
- Bis 5m Länge an einem Stück möglich
- Diffusoren in opal und transparent
- Vielseitiges Zubehör verfügbar
- Empfohlene Leistung bis 20W/m

Materialisierung

- Aluminiumprofil natureloxiert
- Diffusoren aus Kunststoff (PMMA)

Montage

- Mit Montageprofil
- Geschraubt mit Senkkopfschrauben
- Gependelt mit Pendelzubehör

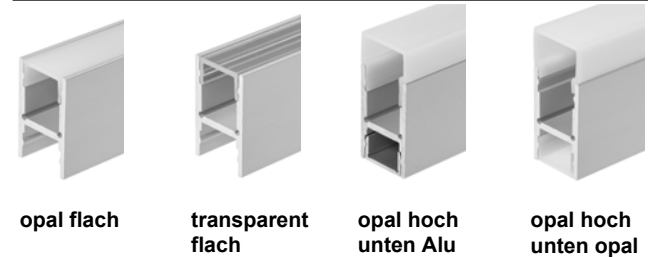
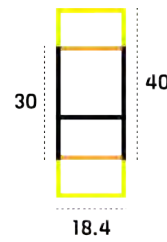

	BARDOLINO H Aluprofil eloxiert (Meterware, Zuschnitt wird sep. verrechnet), max 5m		
Masse:	L:1'000mm, B:18.4mm, H:30mm	Artikel	62399111
Gehäuse:	Aluminium, alu natureloxiert	Rabattgruppe	RG_B
		Brutto exkl. MwSt.	CHF 25.00

	BARDOLINO Befestigungsprofil / Blindabdeckung, alu eloxiert (Meterware, Zuschnitt wird sep. verrechnet) max. 5m		
Masse:	L:1'000mm, B:14.8mm	Artikel	62399321
Gehäuse:	Aluminium, alu natureloxiert	Rabattgruppe	RG_B
		Brutto exkl. MwSt.	CHF 11.00

	BARDOLINO Diffusor flach opal (Meterware, Zuschnitt wird sep. verrechnet), max 5m		
Technik:	diffus abstrahlend		
Masse:	L:1'000mm, B:14.8mm	Artikel	62399301
Gehäuse:	Kunststoff, PMMA	Rabattgruppe	RG_B
		Brutto exkl. MwSt.	CHF 16.00

	BARDOLINO Diffusor flach klar (Meterware, Zuschnitt wird sep. verrechnet), max 5m		
Technik:	Diffusor klar		
Masse:	L:1'000mm, B:14.8mm	Artikel	62399401
Gehäuse:	Kunststoff, PMMA	Rabattgruppe	RG_B
		Brutto exkl. MwSt.	CHF 14.00

	BARDOLINO Diffusor hoch opal (Meterware, Zuschnitt wird sep. verrechnet), max 5m		
Technik:	diffus abstrahlend		
Masse:	L:1'000mm, B:18.4mm	Artikel	62399361
Gehäuse:	Kunststoff, PMMA	Rabattgruppe	RG_B
		Brutto exkl. MwSt.	CHF 18.00



BARDOLINO H Endkappen-Set Aluminium (inkl. Schrauben)

Masse: B:18.4mm, H:30mm, T:3mm

Gehäuse: Aluminium, alu natureloxiert

Artikel 62399110
 Rabattgruppe RG_B
 Brutto exkl. MwSt. CHF 22.00

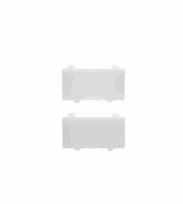

BARDOLINO Endkappen-Set zu Diffusor hoch Kunststoff (2 Stk.)

Gehäuse: Kunststoff, opal weiss

Artikel 62399369
 Rabattgruppe RG_B
 Brutto exkl. MwSt. CHF 5.00

BARDOLINO MINI

Anwendung

- Als Anbau- oder Einbauprofil einsetzbar
- Bis 5m Länge an einem Stück möglich
- Diffusor in opal
- Vielseitiges Zubehör verfügbar
- Empfohlene Leistung bis 10W/m

Materialisierung

- Aluminiumprofil natureloxiert
- Diffusoren aus Kunststoff (PMMA)

Montage

- Mit Montageclips, alle 1-1.5m
- Geklebt mit Montagekleber

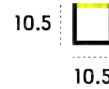

opal flach

	BARDOLINO MINI Aluprofil eloxiert (Meterware, Zuschnitt wird sep. verrechnet), max 5m	Masse: L:1'000mm, B:10.5mm, H:10.5mm	Artikel 62399241 Rabattgruppe RG_B Brutto exkl. MwSt. CHF 10.00
	BARDOLINO MINI Diffusor flach opal (Meterware, Zuschnitt wird sep. verrechnet), max 5m	Technik: diffus abstrahlend	Artikel 62399251 Rabattgruppe RG_B Brutto exkl. MwSt. CHF 16.00
	BARDOLINO MINI Endkappen-Set Kunststoff mit 1xLoch 1xohne Loch	Masse: B:10.5mm, H:10.5mm, T:1.5mm	Artikel 62399257 Rabattgruppe RG_B Brutto exkl. MwSt. CHF 2.00
	BARDOLINO MINI Halteklammern-Set, inkl. Schrauben	Gehäuse: Edelstahl, inox	Artikel 62399247 Rabattgruppe RG_B Brutto exkl. MwSt. CHF 3.00

GARLIANO

Anwendung

- Als Anbau- oder Einbauprofil einsetzbar
- Bis 5m Länge an einem Stück möglich
- Diffusoren in opal und transparent
- Vielseitiges Zubehör verfügbar
- Empfohlene Leistung bis 20W/m

Materialisierung

- Aluminiumprofil natureloxiert
- Diffusoren aus Kunststoff (PMMA)

Montage

- Mit Montageclips, alle 1-1.5m
- Geschraubt mit Senkkopfschrauben

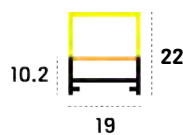

opal flach



transparent flach



opal hoch

GARLIANO Aluprofil eloxiert (Meterware, Zuschnitt wird sep. verrechnet), max 5m



Masse: L:1'000mm, B:19mm, H:10.2mm

Gehäuse: Aluminium, alu natureloxiert

Artikel 62398101
Rabattgruppe RG_B
Brutto exkl. MwSt. CHF 13.00

GARLIANO Diffusor flach opal (Meterware, Zuschnitt wird sep. verrechnet), max 5m

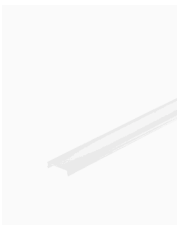

Technik: diffus abstrahlend

Masse: L:1'000mm, B:15.6mm

Gehäuse: Kunststoff, PMMA



Artikel 62398211
Rabattgruppe RG_B
Brutto exkl. MwSt. CHF 18.00

GARLIANO Diffusor flach klar (Meterware, Zuschnitt wird sep. verrechnet), max 5m



Technik: Diffusor klar

Masse: L:1'000mm, B:15.6mm

Gehäuse: Kunststoff, PMMA

Artikel 62398201
Rabattgruppe RG_B
Brutto exkl. MwSt. CHF 18.00

GARLIANO Diffusor hoch opal (Meterware, Zuschnitt wird sep. verrechnet), max 5m



Technik: diffus abstrahlend

Masse: L:1'000mm, B:19mm, H:11.8mm

Gehäuse: Kunststoff, PMMA

Artikel 62398301
Rabattgruppe RG_B
Brutto exkl. MwSt. CHF 24.00

GARLIANO Endkappen-Set flach Aluminium (inkl. Schrauben)



Masse: B:19mm, H:10.2mm, T:2mm

Gehäuse: Aluminium, alu natureloxiert

Artikel 62398310
Rabattgruppe RG_B
Brutto exkl. MwSt. CHF 15.00

	GARLIANO / BARDANO Endkappen-Set hoch Aluminium (inkl. Schrauben)			
	Technik:			
	Masse:	B:19mm, H:22mm, T:2mm		
4x	Gehäuse:	Aluminium, alu natureloxiert	Artikel	62398311
			Rabattgruppe	RG_B
			Brutto exkl. MwSt.	CHF 16.00

	GARLIANO Endkappen hoch, schraublose Sichtfläche			
	Technik:			
	Masse:	B:19mm, H:22mm, T:1mm		
1x	Gehäuse:	Aluminium, alu natureloxiert	Artikel	62398312
			Rabattgruppe	RG_B
			Brutto exkl. MwSt.	CHF 29.00

	Halter-Set INOX (inkl. 2 Schrauben)			
	Technik:			
	Masse:			
2x	Gehäuse:	Edelstahl, inox	Artikel	62399906
			Rabattgruppe	RG_B
			Brutto exkl. MwSt.	CHF 6.00

	Halter-Set aus Kunststoff (inkl. Schrauben)			
	Technik:			
	Masse:			
4x	Gehäuse:	Kunststoff	Artikel	62399914
			Rabattgruppe	RG_B
			Brutto exkl. MwSt.	CHF 4.00

	Profilverbinder aus Metall (inkl. Schrauben)			
	Technik:			
	Masse:			
	Gehäuse:	Stahl	Artikel	62399919
			Rabattgruppe	RG_B
			Brutto exkl. MwSt.	CHF 6.00

	Eckverbinder 90° aus Metall (inkl. Schrauben)			
	Technik:			
	Masse:			
	Gehäuse:	Stahl	Artikel	62399936
			Rabattgruppe	RG_B
			Brutto exkl. MwSt.	CHF 6.00

	Seilpendel-Set für Catania/Garliano/Bardano, L=1.5m			
	Technik:			
	Masse:	L:1'500mm		
	Gehäuse:	Stahl	Artikel	65400100
			Rabattgruppe	RG_B
			Brutto exkl. MwSt.	CHF 44.00

CATANIA 3030

Anwendung

- Als Anbau- oder Pendelprofil einsetzbar
- Bis 5m Länge an einem Stück möglich
- Diffusoren in opal, microprismatisch und opalschwarz
- Vielseitiges Zubehör verfügbar
- Empfohlene Leistung bis 30W/m
- Doppelbestückung möglich (weiss + RGB)

Materialisierung

- Aluminiumprofil natureloxiert
- Diffusoren aus Kunststoff (PMMA)

Montage

- Mit Montageclip, alle 1-1.5m
- Geschraubt mit Senkkopfschrauben
- Gependelt mit Pendelzubehör

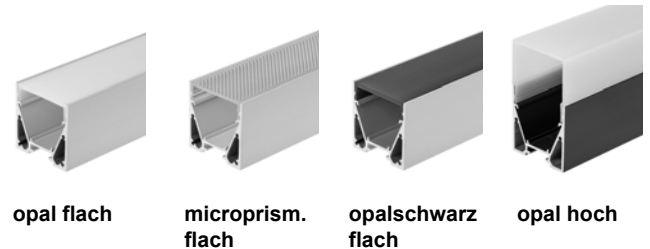
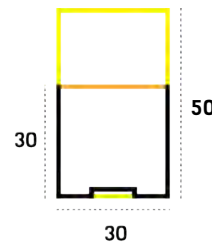

CATANIA 3030 Aluminiumprofil eloxiert (Meterware, Zuschnitt wird sep. verrechnet), max 5m



Masse: L:1'000mm, B:30mm, H:30mm

Gehäuse: Aluminium, alu natureloxiert

Artikel 62399811
 Rabattgruppe RG_B
 Brutto exkl. MwSt. CHF 32.00

CATANIA 3030 Blackline Aluminiumprofil (Meterware, Zuschnitt wird sep. verrechnet), max. 5m



Masse: L:1'000mm, B:30mm, H:30mm

Gehäuse: Aluminium, schwarz eloxiert

Artikel 62398761
 Rabattgruppe RG_B
 Brutto exkl. MwSt. CHF 38.00

CATANIA Diffusor flach opal (Meterware, Zuschnitt wird sep. verrechnet), max 5m



Technik: diffus abstrahlend

Masse: L:1'000mm, B:28mm

Gehäuse: Kunststoff, PMMA

Artikel 62399821
 Rabattgruppe RG_B
 Brutto exkl. MwSt. CHF 22.00

CATANIA Diffusor flach microprismen (Meterware, Zuschnitt wird sep. verrechnet), max 5m



Technik: Microprismen-Optik

Masse: L:1'000mm, B:28mm

Gehäuse: Kunststoff, PMMA

Artikel 62399871
 Rabattgruppe RG_B
 Brutto exkl. MwSt. CHF 26.00

CATANIA 3030 Blackline Diffusor flach opalschwarz (Meterware, Zuschnitt wird sep. verrechnet), max 5m

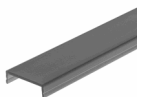

Technik: diffus T(22%)

Masse: L:1'000mm, B:28mm

Gehäuse: Kunststoff, PMMA

Artikel 62399691
 Rabattgruppe RG_B
 Brutto exkl. MwSt. CHF 28.00

CATANIA Diffusor hoch opal (Meterware, Zuschnitt wird sep. verrechnet), max 5m



Technik: diffus abstrahlend
 Masse: L:1'000mm, B:40mm, H:20mm
 Gehäuse: Kunststoff, PMMA

Artikel 62399841
 Rabattgruppe RG_B
 Brutto exkl. MwSt. CHF 28.00

CATANIA Endkappen-Set zu Diffusor hoch Kunststoff (2 Stk.)



Gehäuse: Kunststoff, opal weiss

Artikel 62399846
 Rabattgruppe RG_B
 Brutto exkl. MwSt. CHF 10.00

CATANIA 3030 Endkappen-Set Aluminium (inkl. Schrauben)



Masse: B:30mm, H:30mm, T:2mm
 Gehäuse: Aluminium, alu natureloxiert

Artikel 62399827
 Rabattgruppe RG_B
 Brutto exkl. MwSt. CHF 24.00

CATANIA 3030 Endkappen-Set Aluminium mit schraubloser Sichtfläche



Masse: B:30mm, H:30mm, T:2mm
 Gehäuse: Aluminium, alu natureloxiert

Artikel 62399828
 Rabattgruppe RG_B
 Brutto exkl. MwSt. CHF 28.00

CATANIA 3030 Blackline Endkappen-Set Alu, schraublose Sichtfläche



Masse: B:30mm, H:30mm, T:2mm
 Gehäuse: Aluminium, schwarz eloxiert

Artikel 62398767
 Rabattgruppe RG_B
 Brutto exkl. MwSt. CHF 42.00

Profilverbinder aus Metall (inkl. Schrauben)



Gehäuse: Stahl

Artikel 62399919
 Rabattgruppe RG_B
 Brutto exkl. MwSt. CHF 6.00

Eckverbinder 90° aus Metall (inkl. Schrauben)



Gehäuse: Stahl

Artikel 62399936
 Rabattgruppe RG_B
 Brutto exkl. MwSt. CHF 6.00

Winkelhalterung 90° inkl. Madenschrauben



Gehäuse: Metall

Artikel 62398801
 Rabattgruppe RG_B
 Brutto exkl. MwSt. CHF 32.00

Seilpendel-Set für Catania/Garliano/Bardano, L=1.5m



Masse: L:1'500mm

Gehäuse: Stahl

Artikel	65400100
Rabattgruppe	RG_B
Brutto exkl. MwSt.	CHF 44.00

CATANIA BLACK Pendelleuchte mit Eckverbindungen



SAGA FLACH

Anwendung

- Als Anbau- oder Pendelprofil einsetzbar
- Bis 4m Länge an einem Stück möglich
- Diffusoren in opal, microprismatisch und opalschwarz
- Vielseitiges Zubehör verfügbar
- Empfohlene Leistung bis 30W/m
- Doppelbestückung möglich (weiss + RGB)

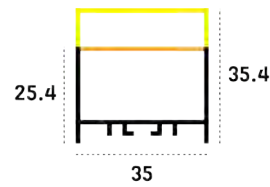

Materialisierung

- Aluminiumprofil natureloxiert
- Diffusoren aus Kunststoff (PMMA)

Montage

- Mit Montageclip, alle 1-1.5m
- Geschraubt mit Senkkopfschrauben
- Gependelt mit Pendelzubehör

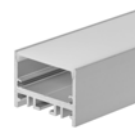

opal flach

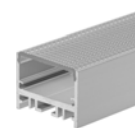

microprism.
flach

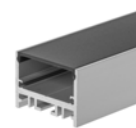

opalschwarz
flach

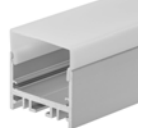

opal hoch

SAGA flach Aluminiumprofil eloxiert (Meterware, Zuschnitt wird sep. verrechnet), max 4m



Masse: L:1'000mm, B:35mm, H:25.4mm

Gehäuse: Aluminium, alu natureloxiert

Artikel S00-36100-100
Rabattgruppe RG_A
Brutto exkl. MwSt. CHF 24.00

SAGA / WALO Diffusor flach opal (Meterware, Zuschnitt wird sep. verrechnet), max 4m



Technik: Diffusor opal

Masse: L:1'000mm, B:33.3mm

Gehäuse: Kunststoff, PMMA

Artikel S00-36100-155
Rabattgruppe RG_A
Brutto exkl. MwSt. CHF 14.00

SAGA / WALO Diffusor flach schwarz T(30%) (Meterware, Zuschnitt wird sep. verrechnet), max 4m



Technik: Diffusor schwarz transluzent

Masse: L:1'000mm, B:33.3mm

Gehäuse: Kunststoff, PMMA

Artikel S00-36100-155S
Rabattgruppe RG_A
Brutto exkl. MwSt. CHF 14.00

SAGA / WALO Diffusor flach Microprismatisch (Meterware, Zuschnitt wird sep. verrechnet), max 4m



Technik: Microprismen-Optik

Masse: L:1'000mm, B:33.3mm

Gehäuse: Kunststoff, PMMA

Artikel S00-36100-155M
Rabattgruppe RG_A
Brutto exkl. MwSt. CHF 22.00

SAGA Diffusor hoch opal (Meterware, Zuschnitt wird sep. verrechnet), max 4m



Technik: Diffusor opal

Masse: L:1'000mm, B:33.3mm, H:10mm

Gehäuse: Kunststoff, PMMA

Artikel S00-36100-150
Rabattgruppe RG_A
Brutto exkl. MwSt. CHF 18.00

SAGA / WALO Abdeckprofil flach, alu eloxiert (Meterware, Zuschnitt wird sep. verrechnet), max 4m



Masse: L:1'000mm, B:33.3mm

Gehäuse: Aluminium, alu natureloxiert

Artikel S00-36100-160
 Rabattgruppe RG_A
 Brutto exkl. MwSt. CHF 12.00

SAGA Endkappe flach zu Diffusor flach, alu eloxiert, inkl. Schrauben



Masse: B:35mm, H:25.4mm, T:2mm

2x

Gehäuse: Aluminium, alu natureloxiert

Artikel S00-36100-Z05
 Rabattgruppe RG_A
 Brutto exkl. MwSt. CHF 4.00

SAGA Endkappe flach zu Diffusor hoch, alu eloxiert, inkl. Schrauben



Masse: B:35mm, H:35.4mm, T:2mm

2x

Gehäuse: Aluminium, alu natureloxiert

Artikel S00-36100-Z10
 Rabattgruppe RG_A
 Brutto exkl. MwSt. CHF 5.00

SAGA / WALO Verbinder gerade inkl. Schrauben



Masse: L:120mm, B:10mm, H:4mm

Gehäuse: Aluminium

Artikel S00-36100-Z20
 Rabattgruppe RG_A
 Brutto exkl. MwSt. CHF 6.00

SAGA / WALO Verbinder 90° inkl. Schrauben



Masse: L:55mm, B:55mm, H:3mm

Gehäuse: Stahl

Artikel S00-36100-Z25
 Rabattgruppe RG_A
 Brutto exkl. MwSt. CHF 8.00

SAGA / WALO Verbinder 90° inkl. Schrauben



Masse: L:50mm, B:50mm, H:3mm

Gehäuse: Aluminium

Artikel S00-36100-Z26
 Rabattgruppe RG_A
 Brutto exkl. MwSt. CHF 8.00

SAGA / WALO Befestigungsclip aus Metall



Gehäuse: Edelstahl

Artikel S00-36100-Z30
 Rabattgruppe RG_A
 Brutto exkl. MwSt. CHF 4.00

Pendel-Set komplett L=2000mm (1 Stück)



Masse: L:2'000mm

Gehäuse: Metall

Artikel S00-36100-Z40
 Rabattgruppe RG_A
 Brutto exkl. MwSt. CHF 12.00

SAGA HOCH

Anwendung

- Als Anbau- oder Pendelprofil einsetzbar
- Bis 4m Länge an einem Stück möglich
- Diffusoren in opal, microprismatisch und opalschwarz
- Vielseitiges Zubehör verfügbar
- Empfohlene Leistung bis 30W/m
- Doppelbestückung möglich (weiss + RGB)

Materialisierung

- Aluminiumprofil natureloxiert
- Diffusoren aus Kunststoff (PMMA)

Montage

- Mit Montageclip, alle 1-1.5m
- Geschraubt mit Senkkopfschrauben
- Gependelt mit Pendelzubehör

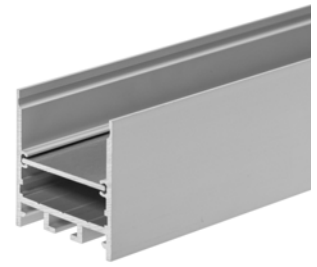
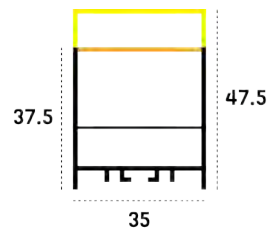

mit Einschubblech

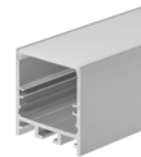

opal flach

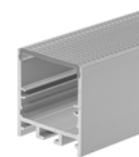

microprism.
flach

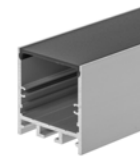

opalschwarz
flach

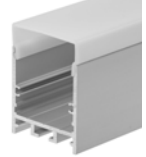

opal hoch
flach

SAGA hoch Aluminiumprofil eloxiert (Meterware, Zuschnitt wird sep. verrechnet), max 4m



Masse: L:1'000mm, B:35mm, H:37.5mm

Gehäuse: Aluminium, alu natureloxiert

Artikel S00-36110-100
Rabattgruppe RG_A
Brutto exkl. MwSt. CHF 26.00

SAGA hoch Aluminiumprofil schwarz (Meterware, Zuschnitt wird sep. verrechnet), max 4m



Masse: L:1'000mm, B:35mm, H:37.5mm

Gehäuse: Aluminium, schwarz

Artikel S00-36110-100S
Rabattgruppe RG_A
Brutto exkl. MwSt. CHF 34.00

SAGA / WALO Diffusor flach opal (Meterware, Zuschnitt wird sep. verrechnet), max 4m



Technik: Diffusor opal

Masse: L:1'000mm, B:33.3mm

Gehäuse: Kunststoff, PMMA

Artikel S00-36100-155
Rabattgruppe RG_A
Brutto exkl. MwSt. CHF 14.00

SAGA / WALO Diffusor flach schwarz T(30%) (Meterware, Zuschnitt wird sep. verrechnet), max 4m



Technik: Diffusor schwarz transluzent

Masse: L:1'000mm, B:33.3mm

Gehäuse: Kunststoff, PMMA

Artikel S00-36100-155S
Rabattgruppe RG_A
Brutto exkl. MwSt. CHF 14.00

SAGA / WALO Diffusor flach Microprismatisch (Meterware, Zuschnitt wird sep. verrechnet), max 4m



Technik: Microprismen-Optik

Masse: L:1'000mm, B:33.3mm

Gehäuse: Kunststoff, PMMA

Artikel S00-36100-155M
Rabattgruppe RG_A
Brutto exkl. MwSt. CHF 22.00

SAGA Diffusor hoch opal (Meterware, Zuschnitt wird sep. verrechnet), max 4m

Technik: Diffusor opal



Masse: L:1'000mm, B:33.3mm, H:10mm

Gehäuse: Kunststoff, PMMA

Artikel S00-36100-150
 Rabattgruppe RG_A
 Brutto exkl. MwSt. CHF 18.00

SAGA / WALO Abdeckprofil flach, alu eloxiert (Meterware, Zuschnitt wird sep. verrechnet), max 4m



Masse: L:1'000mm, B:33.3mm

Gehäuse: Aluminium, alu natureloxiert

Artikel S00-36100-160
 Rabattgruppe RG_A
 Brutto exkl. MwSt. CHF 12.00

SAGA / WALO Einschubblech alu blank (Meterware, Zuschnitt wird sep. verrechnet), max 3m



Masse: L:1'000mm, B:30.5mm, H:1.5mm

Gehäuse: Aluminium, Alu blank

Artikel S00-36400-110
 Rabattgruppe RG_C
 Brutto exkl. MwSt. CHF 15.00

SAGA / WALO Verbinder gerade inkl. Schrauben



Masse: L:120mm, B:10mm, H:4mm

Gehäuse: Aluminium

Artikel S00-36100-Z20
 Rabattgruppe RG_A
 Brutto exkl. MwSt. CHF 6.00

SAGA / WALO Verbinder 90° inkl. Schrauben



Masse: L:55mm, B:55mm, H:3mm

Gehäuse: Stahl

Artikel S00-36100-Z25
 Rabattgruppe RG_A
 Brutto exkl. MwSt. CHF 8.00

SAGA / WALO Verbinder 90° inkl. Schrauben



Masse: L:50mm, B:50mm, H:3mm

Gehäuse: Aluminium

Artikel S00-36100-Z26
 Rabattgruppe RG_A
 Brutto exkl. MwSt. CHF 8.00

SAGA / WALO Befestigungsclip aus Metall



Gehäuse: Edelstahl

Artikel S00-36100-Z30
 Rabattgruppe RG_A
 Brutto exkl. MwSt. CHF 4.00

Pendel-Set komplett L=2000mm (1 Stück)



Masse: L:2'000mm

Gehäuse: Metall

Artikel S00-36100-Z40
 Rabattgruppe RG_A
 Brutto exkl. MwSt. CHF 12.00

SAGA Endkappe hoch zu Diffusor flach, alu eloxiert, inkl. Schrauben



1x

Masse: B:35mm, H:35mm, T:2mm

Gehäuse: Aluminium, alu natureloxiert

Artikel S00-36110-Z05
 Rabattgruppe RG_A
 Brutto exkl. MwSt. CHF 6.00

SAGA Endkappe hoch zu Diffusor flach, alu schwarz, inkl. Schrauben



2x

Masse: B:35mm, H:35mm, T:2mm

Gehäuse: Aluminium, schwarz

Artikel S00-36110-Z05S
 Rabattgruppe RG_A
 Brutto exkl. MwSt. CHF 8.00

SAGA Endkappe hoch zu Diffusor hoch, alu eloxiert, inkl. Schrauben



2x

Masse: B:35mm, H:47.5mm, T:2mm

Gehäuse: Aluminium, alu natureloxiert

Artikel S00-36110-Z10
 Rabattgruppe RG_A
 Brutto exkl. MwSt. CHF 5.00

SAGA Endkappe hoch zu Diffusor hoch, alu schwarz, inkl. Schrauben



2x

Masse: B:35mm, H:47.5mm, T:2mm

Gehäuse: Aluminium, schwarz

Artikel S00-36110-Z10S
 Rabattgruppe RG_A
 Brutto exkl. MwSt. CHF 7.00

APICA

Anwendung

- Als Anbau- oder Pendelprofil einsetzbar
- Bis 6m Länge an einem Stück möglich
- Diffusoren in opal und transparent
- Vielseitiges Zubehör verfügbar
- Empfohlene Leistung bis 30W/m
- Doppelbestückung möglich (weiss + RGB)

Materialisierung

- Aluminiumprofil natureloxiert
- Diffusoren aus Kunststoff (PMMA)

Montage

- Mit Montageclip, alle 1-1.5m
- Geschraubt mit Senkkopfschrauben
- Gependelt mit Pendelzubehör
- Konverter im Profil montierbar

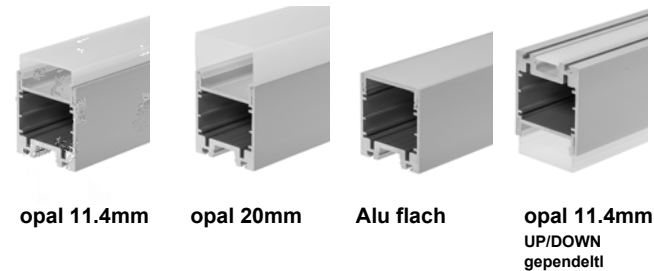
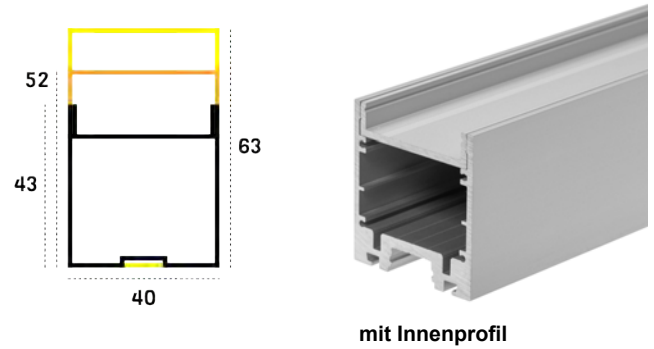

APICA Hauptprofil Alu eloxiert (Meterware, Zuschnitt wird sep. verrechnet) max. 6m



Masse: L:1'000mm, B:39.5mm, H:43mm

Gehäuse: Aluminium, alu natureloxiert

Artikel S00-36000-100
 Rabattgruppe RG_A
 Brutto exkl. MwSt. CHF 46.00

APICA Innenprofil Alu eloxiert (Meterware, Zuschnitt wird sep. verrechnet) max. 6m



Masse: L:1'000mm, B:35mm, H:9.05mm

Gehäuse: Aluminium, alu natureloxiert

Artikel S00-36000-110
 Rabattgruppe RG_A
 Brutto exkl. MwSt. CHF 14.00

APICA Diffusorprofil PMMA opal H=11.4mm (Meterware, Zuschnitt wird sep. verrechnet) max. 6m

Technik: Diffusor opal



Masse: L:1'000mm, B:35.6mm, H:11.4mm

Gehäuse: Kunststoff, PMMA

Artikel S00-36000-150
 Rabattgruppe RG_A
 Brutto exkl. MwSt. CHF 18.00

APICA Diffusorprofil PMMA opal H=20mm (Meterware, Zuschnitt wird sep. verrechnet) max. 6m

Technik: Diffusor opal



Masse: L:1'000mm, B:39.5mm, H:20mm

Gehäuse: Kunststoff, PMMA

Artikel S00-36000-160
 Rabattgruppe RG_A
 Brutto exkl. MwSt. CHF 22.00

APICA Diffusor indirekt PMMA opal (Meterware, Zuschnitt wird sep. verrechnet) max. 3m















Technik: Diffusor opal



Masse: L:1'000mm

Gehäuse: Kunststoff, PMMA

Artikel S00-36000-190
 Rabattgruppe RG_A
 Brutto exkl. MwSt. CHF 12.00

 <p>1x </p>	<p>APICA Endkappe flach aus Aluminium, inkl. Madenschraube</p>	<p>Masse: B:39.5mm, H:43mm, T:2mm</p>	<p>Artikel S00-36000-Z10 Rabattgruppe RG_A Brutto exkl. MwSt. CHF 16.00</p>
 <p>1x </p>	<p>APICA Endkappe mittelhoch aus Aluminium, inkl. Madenschraube</p>	<p>Masse: B:39.5mm, H:52mm, T:2mm</p>	<p>Artikel S00-36000-Z05 Rabattgruppe RG_A Brutto exkl. MwSt. CHF 16.00</p>
 <p>1x </p>	<p>APICA Endkappe hoch aus Aluminium, inkl. Madenschraube</p>	<p>Masse: B:39.5mm, H:63mm, T:2mm</p>	<p>Artikel S00-36000-Z02 Rabattgruppe RG_A Brutto exkl. MwSt. CHF 16.00</p>
 <p>1x </p>	<p>APICA Endkappe zu Innenprofil, Aluminium</p>	<p>Masse: B:36mm, H:18mm, T:2.5mm</p>	<p>Artikel S00-36000-Z03 Rabattgruppe RG_C Brutto exkl. MwSt. CHF 25.00</p>
	<p>APICA Längsverbinder (aussen) aus Aluminium, inkl. Schrauben</p>	<p>Masse: L:80mm, B:14.6mm, T:6.8mm</p>	<p>Artikel S00-36000-Z21 Rabattgruppe RG_A Brutto exkl. MwSt. CHF 18.00</p>
 <p>8x </p>	<p>APICA Längsverbinder aus Aluminium, inkl. Schrauben</p>	<p>Masse: L:120mm, B:35mm, T:1mm</p>	<p>Artikel S00-36000-Z20 Rabattgruppe RG_A Brutto exkl. MwSt. CHF 10.00</p>
 <p>10x </p>	<p>APICA Winkelverbinder 90° aus Aluminium, inkl. Schrauben</p>	<p>Masse: L:95mm, B:95mm, T:1mm</p>	<p>Artikel S00-36000-Z25 Rabattgruppe RG_A Brutto exkl. MwSt. CHF 10.00</p>
	<p>APICA Deckenbefestigung</p>	<p>Gehäuse: Stahl</p>	<p>Artikel S00-36000-Z30 Rabattgruppe RG_A Brutto exkl. MwSt. CHF 5.00</p>



APICA Abhängeset komplett L=3m (1 Stück)

Gehäuse: Metall

Artikel	S00-36000-Z40
Rabattgruppe	RG_A
Brutto exkl. MwSt.	CHF 22.00

APICA Anbauprofil als Grundbeleuchtung Treppenhaus



CATANIA 4050

Anwendung

- Als Anbau- oder Pendelprofil einsetzbar
- Bis 5m Länge an einem Stück möglich
- Diffusoren in opal und transparent
- Vielseitiges Zubehör verfügbar
- Empfohlene Leistung bis 30W/m
- Doppelbestückung möglich (weiss + RGB)

Materialisierung

- Aluminiumprofil natureloxiert
- Diffusoren aus Kunststoff (PMMA)

Montage

- Mit Montageclip, alle 1-1.5m
- Geschraubt mit Senkkopfschrauben
- Gependelt mit Pendelzubehör
- Konverter im Profil montierbar

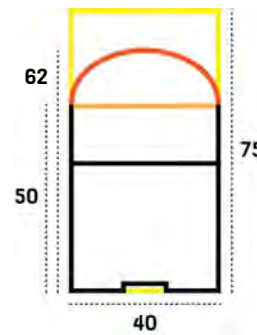

mit Innenprofil



opal flach



microprism.
flach



opal halbrund



opal hoch
UP/DOWN
gependelt

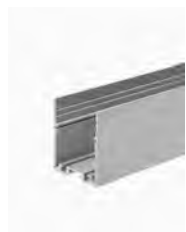

CATANIA 4050 Aluprofil eloxiert (Meterware, Zuschnitt wird sep. verrechnet), max 5m

Masse: L:1'000mm

Gehäuse: Aluminium, alu natureloxiert

Artikel 62399641
Rabattgruppe RG_B
Brutto exkl. MwSt. CHF 54.00



CATANIA 4050 Einlegeprofil Alu pressblank (Meterware, Zuschnitt wird sep. verrechnet), max 5m

Masse: L:1'000mm

Gehäuse: Aluminium, alu natureloxiert

Artikel 62399651
Rabattgruppe RG_B
Brutto exkl. MwSt. CHF 22.00



CATANIA 4050 Blindabdeckung Alu (Meterware, Zuschnitt wird sep. verrechnet), max 5m

Masse: L:1'000mm

Gehäuse: Aluminium, alu natureloxiert

Artikel 62399671
Rabattgruppe RG_B
Brutto exkl. MwSt. CHF 28.00



CATANIA 4050 Diffusor opal (Meterware, Zuschnitt wird sep. verrechnet), max 5m

Technik: diffus abstrahlend

Masse: L:1'000mm, B:37mm

Gehäuse: Kunststoff, PMMA

Artikel 6239961
Rabattgruppe RG_B
Brutto exkl. MwSt. CHF 28.00









CATANIA 4050 Diffusor Microprismatisch (Meterware, Zuschnitt wird sep. verrechnet), max 5m

Technik: Microprismen-Optik

Masse: L:1'000mm, B:37mm

Gehäuse: Kunststoff, PMMA

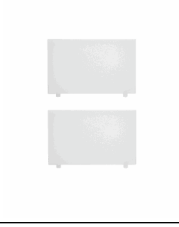
Artikel 62399681
Rabattgruppe RG_B
Brutto exkl. MwSt. CHF 38.00

	CATANIA 4050 Diffusor opal halbrund (Meterware, Zuschnitt wird sep. verrechnet), max 5m	Technik: diffus abstrahlend	Masse: L:1'000mm, B:40mm	Gehäuse: Kunststoff, PMMA	Artikel 62399621 Rabattgruppe RG_B Brutto exkl. MwSt. CHF 36.00
	CATANIA 4050 Diffusor hoch opal (Meterware, Zuschnitt wird sep. verrechnet), max 5m	Technik: diffus abstrahlend	Masse: L:1'000mm, B:40mm, H:25mm	Gehäuse: Kunststoff, PMMA	Artikel 62399661 Rabattgruppe RG_B Brutto exkl. MwSt. CHF 38.00
	CATANIA / BARDANO Indirekt-Diffusor opal (Meterware, Zuschnitt wird sep. verrechnet), max 5m	Technik: diffus abstrahlend	Masse: L:1'000mm, B:13.8mm	Gehäuse: Kunststoff, PMMA	Artikel 62398231 Rabattgruppe RG_B Brutto exkl. MwSt. CHF 20.00
	CATANIA 4050 Endkappen-Set halbrund Alu, inkl. Schrauben	B:40mm, H:62mm, T:2mm	Gehäuse: Aluminium, alu natureloxiert	Artikel 62399627 Rabattgruppe RG_B Brutto exkl. MwSt. CHF 42.00	
	CATANIA 4050 Endkappen-Set Alu, schraublose Sichtfläche	B:40mm, H:50mm, T:2mm	Gehäuse: Aluminium, alu natureloxiert	Artikel 62399647 Rabattgruppe RG_B Brutto exkl. MwSt. CHF 48.00	
	CATANIA 4050 Endkappen-Set Diffusor hoch (2 Stück), S=2mm	B:40mm, H:22mm, T:2mm	Gehäuse: Kunststoff, opal	Artikel 62399648 Rabattgruppe RG_B Brutto exkl. MwSt. CHF 10.00	
	Profilverbinder aus Metall (inkl. Schrauben)	Gehäuse: Stahl	Artikel 62399919 Rabattgruppe RG_B Brutto exkl. MwSt. CHF 6.00		
	Eckverbinder 90° aus Metall (inkl. Schrauben)	Gehäuse: Stahl	Artikel 62399936 Rabattgruppe RG_B Brutto exkl. MwSt. CHF 6.00		

Seilpendel-Set für Catania/Garliano/Bardano, L=1.5m



Masse: L:1'500mm

Gehäuse: Stahl

Artikel	65400100
Rabattgruppe	RG_B
Brutto exkl. MwSt.	CHF 44.00

CATANIA 4050 Lichtbandsystem mit Eckverbindungen



MURO

Anwendung

- Als Wandanbauprofil einsetzbar
- Bis 5m Länge an einem Stück möglich
- Diffusoren in opal und transparent
- Vielseitiges Zubehör verfügbar
- Empfohlene Leistung bis 20W/m

Materialisierung

- Aluminiumprofil natureloxiert
- Diffusoren aus Kunststoff (PMMA)

Montage

- Mit Montageprofil
- Nach oben oder unten strahlend

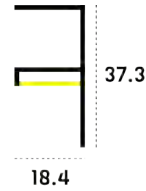

mit Halteprofil



opal flach



transparent flach

MURO Aluprofil eloxiert (Meterware, Zuschnitt wird sep. verrechnet), max 5m



Masse: L:1'000mm, B:18.4mm, H:37.3mm

Gehäuse: Aluminium, alu natureloxiert

Artikel 62399531
Rabattgruppe RG_B
Brutto exkl. MwSt. CHF 33.00

BARDOLINO Befestigungsprofil / Blindabdeckung, alu eloxiert (Meterware, Zuschnitt wird sep. verrechnet) max. 5m



Masse: L:1'000mm, B:14.8mm

Gehäuse: Aluminium, alu natureloxiert

Artikel 62399321
Rabattgruppe RG_B
Brutto exkl. MwSt. CHF 11.00

BARDOLINO Diffusor flach opal (Meterware, Zuschnitt wird sep. verrechnet), max 5m



Technik: diffus abstrahlend

Masse: L:1'000mm, B:14.8mm

Gehäuse: Kunststoff, PMMA

Artikel 62399301
Rabattgruppe RG_B
Brutto exkl. MwSt. CHF 16.00

BARDOLINO Diffusor flach klar (Meterware, Zuschnitt wird sep. verrechnet), max 5m



Technik: Diffusor klar

Masse: L:1'000mm, B:14.8mm

Gehäuse: Kunststoff, PMMA

Artikel 62399401
Rabattgruppe RG_B
Brutto exkl. MwSt. CHF 14.00

MURO Endkappen-Set Aluminium (2 Stk. + Schrauben)



4x

Technik:

Masse: B:18.4mm, H:37.3mm, T:2mm

Gehäuse: Aluminium, alu natureloxiert

Artikel 62399536
Rabattgruppe RG_B
Brutto exkl. MwSt. CHF 16.00

WALLIGHT

Anwendung

- Als Wandanbauprofil einsetzbar
- Bis 5m Länge an einem Stück möglich
- Diffusoren in opal und transparent
- Vielseitiges Zubehör verfügbar
- Empfohlene Leistung bis 20W/m

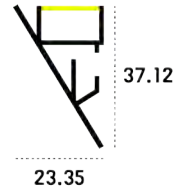

Materialisierung

- Aluminiumprofil natureloxiert
- Diffusoren aus Kunststoff (PMMA)

Montage

- Mit Montageclip, alle 1-1.5m



opal flach



transparent flach



WALLIGHT 2.0 Aluprofil eloxiert (Meterware, Zuschnitt wird sep. verrechnet), max 5m

Masse: L:1'000mm, B:23.4mm, H:37.1mm

Gehäuse: Aluminium, alu natureloxiert

Artikel 62398401
 Rabattgruppe RG_B
 Brutto exkl. MwSt. CHF 30.00



BARDOLINO Diffusor flach opal (Meterware, Zuschnitt wird sep. verrechnet), max 5m

Technik: diffus abstrahlend

Masse: L:1'000mm, B:14.8mm

Gehäuse: Kunststoff, PMMA

Artikel 62399301
 Rabattgruppe RG_B
 Brutto exkl. MwSt. CHF 16.00



BARDOLINO Diffusor flach klar (Meterware, Zuschnitt wird sep. verrechnet), max 5m

Technik: Diffusor klar

Masse: L:1'000mm, B:14.8mm

Gehäuse: Kunststoff, PMMA

Artikel 62399401
 Rabattgruppe RG_B
 Brutto exkl. MwSt. CHF 14.00

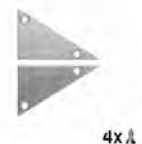

4x

WALLIGHT 2.0 Endkappen-Set Aluminium (2 Stück)

Masse: B:23.4mm, H:37.1mm, T:2mm

Gehäuse: Aluminium, alu natureloxiert

Artikel 62399917
 Rabattgruppe RG_B
 Brutto exkl. MwSt. CHF 18.00

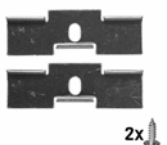

2x

Halter-Set INOX (inkl. 2 Schrauben)

Gehäuse: Edelstahl, inox

Artikel 62399906
 Rabattgruppe RG_B
 Brutto exkl. MwSt. CHF 6.00

Halter-Set aus Kunststoff (inkl. Schrauben)



4x

Gehäuse: Kunststoff

Artikel	62399914
Rabattgruppe	RG_B
Brutto exkl. MwSt.	CHF 4.00

Profilverbinder aus Metall (inkl. Schrauben)



Gehäuse: Stahl

Artikel	62399919
Rabattgruppe	RG_B
Brutto exkl. MwSt.	CHF 6.00

MURO Wandprofil als Orientierungslicht



WALO

Anwendung

- Als Wandaubauprofil einsetzbar
- Bis 5m Länge an einem Stück möglich
- Diffusoren in opal, microprismatisch und opalschwarz
- Vielseitiges Zubehör verfügbar
- Empfohlene Leistung bis 20W/m
- Doppelbestückung möglich (weiss + RGB)

Materialisierung

- Aluminiumprofil natureloxiert
- Diffusoren aus Kunststoff (PMMA)

Montage

- Mit Montageclip, alle 1-1.5m
- Nach oben oder unten strahlend

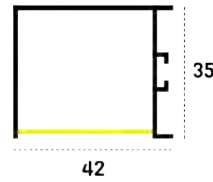

mit Einschubblech



opal flach



microprism.
flach



opalschwarz
flach



Alu flach

WALO Aluminiumprofil eloxiert, 42x35xL (Meterware, Zuschnitt wird sep. verrechnet), max 4m



Masse: L:1'000mm, B:42mm, H:35mm

Gehäuse: Aluminium, alu natureloxiert

Artikel S00-36400-100
Rabattgruppe RG_A
Brutto exkl. MwSt. CHF 24.00

SAGA / WALO Diffusor flach opal (Meterware, Zuschnitt wird sep. verrechnet), max 4m



Technik: Diffusor opal

Masse: L:1'000mm, B:33.3mm

Gehäuse: Kunststoff, PMMA

Artikel S00-36100-155
Rabattgruppe RG_A
Brutto exkl. MwSt. CHF 14.00

SAGA / WALO Diffusor flach schwarz T(30%) (Meterware, Zuschnitt wird sep. verrechnet), max 4m



Technik: Diffusor schwarz transluzent

Masse: L:1'000mm, B:33.3mm

Gehäuse: Kunststoff, PMMA

Artikel S00-36100-155S
Rabattgruppe RG_A
Brutto exkl. MwSt. CHF 14.00

SAGA / WALO Abdeckprofil flach, alu eloxiert (Meterware, Zuschnitt wird sep. verrechnet), max 4m



Masse: L:1'000mm, B:33.3mm

Gehäuse: Aluminium, alu natureloxiert

Artikel S00-36100-160
Rabattgruppe RG_A
Brutto exkl. MwSt. CHF 12.00

SAGA / WALO Einschubblech alu blank (Meterware, Zuschnitt wird sep. verrechnet), max 3m



Masse: L:1'000mm, B:30.5mm, H:1.5mm

Gehäuse: Aluminium, Alu blank

Artikel S00-36400-110
Rabattgruppe RG_C
Brutto exkl. MwSt. CHF 15.00



WALO Endkappe aus Aluminium eloxiert inkl. Madenschraube

Masse: B:42mm, H:35mm, T:2mm

Gehäuse: Aluminium, alu natureloxiert

Artikel S00-36400-Z05
 Rabattgruppe RG_A
 Brutto exkl. MwSt. CHF 6.00



SAGA / WALO Verbinder gerade inkl. Schrauben

Masse: L:120mm, B:10mm, H:4mm

Gehäuse: Aluminium

Artikel S00-36100-Z20
 Rabattgruppe RG_A
 Brutto exkl. MwSt. CHF 6.00



SAGA / WALO Verbinder 90° inkl. Schrauben

Masse: L:55mm, B:55mm, H:3mm

Gehäuse: Stahl

Artikel S00-36100-Z25
 Rabattgruppe RG_A
 Brutto exkl. MwSt. CHF 8.00



SAGA / WALO Befestigungsclip aus Metall

Gehäuse: Edelstahl

Artikel S00-36100-Z30
 Rabattgruppe RG_A
 Brutto exkl. MwSt. CHF 4.00

WING

Anwendung

- Als Wandanbauprofil einsetzbar
- Bis 2.5m Länge an einem Stück möglich
- Diffusor in opal
- Natureloxiert oder Geschliffen
- Empfohlene Leistung bis 20W/m

Materialisierung

- Aluminiumprofil natureloxiert oder geschliffen
- Diffusor Kunststoff (PMMA)

Montage

- Grundprofil geschraubt
- Zweiteilig inkl. Dekorblende

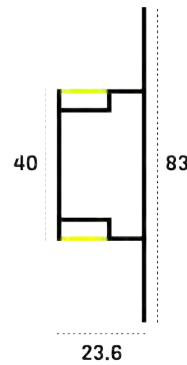

Zweiteilig



opal UP/DOWN

WING Aluminiumprofil eloxiert (Meterware, Zuschnitt wird sep. verrechnet), max 2.5m



Masse: L:1'000mm, B:83mm, H:23.6mm

Gehäuse: Aluminium, alu natureloxiert

Artikel	S00-36500-100
Rabattgruppe	RG_A
Brutto exkl. MwSt.	CHF 48.00

WING Aluminiumprofil geschliffen + eloxiert neutral (Meterware, Zuschnitt wird sep. verrechnet), max 2m



Masse: L:1'000mm, B:83mm, H:23.6mm

Gehäuse: Aluminium, geschliffen eloxiert neutral

Artikel	S00-36500-100EN
Rabattgruppe	RG_A
Brutto exkl. MwSt.	CHF 88.00

WING Diffusor flach opal (Meterware, Zuschnitt wird sep. verrechnet), max 2.5m



Technik: Diffusor opal

Masse: L:1'000mm, B:13.2mm

Gehäuse: Kunststoff, PMMA

Artikel	S00-36500-155
Rabattgruppe	RG_A
Brutto exkl. MwSt.	CHF 12.00

WING Endkappe aus Aluminium eloxiert inkl. Schrauben



2x

Masse: L:83mm, B:23.6mm

Gehäuse: Aluminium, alu natureloxiert

Artikel	S00-36500-Z05
Rabattgruppe	RG_A
Brutto exkl. MwSt.	CHF 8.00

WING H

Anwendung

- Als Wandanbauprofil einsetzbar
- Bis 2.5m Länge an einem Stück möglich
- Diffusoren in opal, microprismatisch und opalschwarz
- Natureloxiert oder Geschliffen
- Empfohlene Leistung bis 30W/m
- Doppelbestückung möglich (weiss + RGB)

Materialisierung

- Aluminiumprofil natureloxiert oder geschliffen
- Diffusoren aus Kunststoff (PMMA)

Montage

- Grundprofil geschraubt
- Zweiteilig inkl. Dekorblende
- Gependelt mit Pendelzubehör (Anfrage)
- Konverter im Profil montierbar

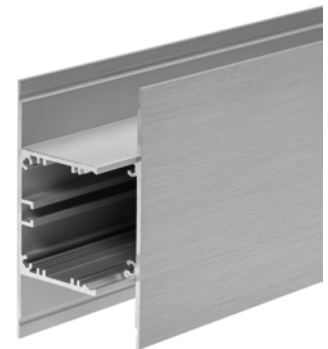
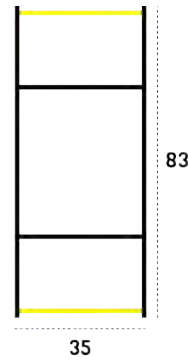

Zweiteilig



opal flach



microprism.
flach



opalschwarz
flach



opal flach
oben Alu
für einseitige
Abstrahlung

WING H Aluminiumprofil eloxiert (Meterware, Zuschnitt wird sep. verrechnet), max 4m



Masse: L:1'000mm, B:35mm, H:83mm

Gehäuse: Aluminium, alu natureloxiert

Artikel S00-36600-100
Rabattgruppe RG_A
Brutto exkl. MwSt. CHF 50.00

WING H Aluminiumprofil geschliffen + eloxiert neutral (Meterware, Zuschnitt wird sep. verrechnet), max 2m



Masse: L:1'000mm, B:35mm, H:83mm

Gehäuse: Aluminium, alu natureloxiert

Artikel S00-36600-100EN
Rabattgruppe RG_A
Brutto exkl. MwSt. CHF 98.00

SAGA / WALO Diffusor flach opal (Meterware, Zuschnitt wird sep. verrechnet), max 4m



Technik: Diffusor opal

Masse: L:1'000mm, B:33.3mm

Gehäuse: Kunststoff, PMMA

Artikel S00-36100-155
Rabattgruppe RG_A
Brutto exkl. MwSt. CHF 14.00

SAGA / WALO Diffusor flach schwarz T(30%) (Meterware, Zuschnitt wird sep. verrechnet), max 4m



Technik: Diffusor schwarz transluzent

Masse: L:1'000mm, B:33.3mm

Gehäuse: Kunststoff, PMMA

Artikel S00-36100-155S
Rabattgruppe RG_A
Brutto exkl. MwSt. CHF 14.00

SAGA / WALO Diffusor flach Microprismatisch (Meterware, Zuschnitt wird sep. verrechnet), max 4m



Technik: Microprismen-Optik

Masse: L:1'000mm, B:33.3mm

Gehäuse: Kunststoff, PMMA

Artikel S00-36100-155M
Rabattgruppe RG_A
Brutto exkl. MwSt. CHF 22.00

SAGA / WALO Abdeckprofil flach, alu eloxiert (Meterware, Zuschnitt wird sep. verrechnet), max 4m

Technik:



Masse: L:1'000mm, B:33.3mm

Gehäuse: Aluminium, alu natureloxiert

Artikel	S00-36100-160
Rabattgruppe	RG_A
Brutto exkl. MwSt.	CHF 12.00

WING H Endkappe eloxiert, 83x35x2mm, inkl. Schrauben

Technik:



Masse: B:35mm, H:83mm, T:2mm

Gehäuse: Aluminium, alu natureloxiert

Artikel	S00-36600-Z10
Rabattgruppe	RG_A
Brutto exkl. MwSt.	CHF 12.00

WING H Wandprofil UP/DOWN in schwarz

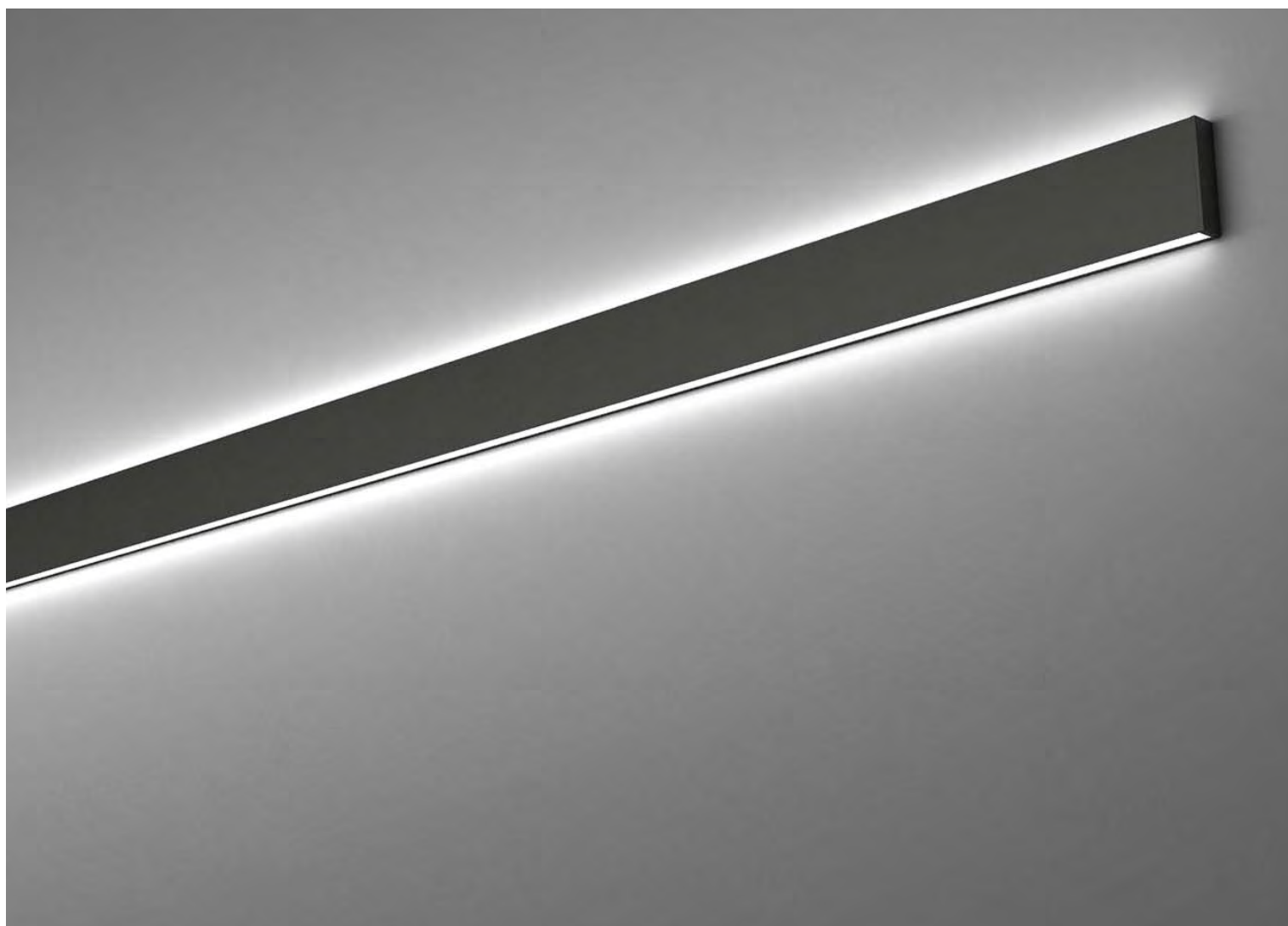

CORNER

Anwendung

- Als Anbau- oder Eckprofil einsetzbar
- Bis 4m Länge an einem Stück möglich
- Diffusoren in opal eckig und opal rund
- Vielseitiges Zubehör verfügbar
- Empfohlene Leistung bis 14.4W/m

Materialisierung

- Aluminiumprofil natureloxiert
- Diffusoren aus Kunststoff (PMMA)

Montage

- Mit Montageclip, alle 1-1.5m
- Geschraubt mit Senkkopfschrauben



opal eckig

opal rund

CORNER Aluminiumprofil eloxiert, 16x16mm (Meterware, Zuschnitt wird sep. verrechnet), max 4m



Masse: L:1'000mm, B:16mm, H:16mm

Gehäuse: Aluminium, alu natureloxiert

Artikel S00-36200-100
 Rabattgruppe RG_A
 Brutto exkl. MwSt. CHF 18.00

CORNER Diffusor eckig opal (Meterware, Zuschnitt wird sep. verrechnet), max 4m

Technik: Diffusor opal



Masse: L:1'000mm, B:16mm, H:16mm

Gehäuse: Kunststoff, PMMA

Artikel S00-36200-150
 Rabattgruppe RG_A
 Brutto exkl. MwSt. CHF 12.00

CORNER Diffusor rund opal (Meterware, Zuschnitt wird sep. verrechnet), max 4m

Technik: Diffusor opal



Masse: L:1'000mm, B:16mm

Gehäuse: Kunststoff, PMMA

Artikel S00-36200-155
 Rabattgruppe RG_A
 Brutto exkl. MwSt. CHF 12.00

CORNER Endkappe eckig steckbar, Kunststoff, 16x16x2mm



Masse: B:16mm, H:16mm, T:2mm

Gehäuse: Kunststoff, silber

Artikel S00-36200-Z05
 Rabattgruppe RG_A
 Brutto exkl. MwSt. CHF 3.00

CORNER Endkappe eckig steckbar mit Loch, Kunststoff, 16x16x2mm



Masse: B:16mm, H:16mm, T:2mm

Gehäuse: Kunststoff, silber

Artikel S00-36200-Z06
 Rabattgruppe RG_A
 Brutto exkl. MwSt. CHF 3.00

	CORNER Endkappe rund steckbar ohne Loch, Kunststoff, 16x16x2mm		
	Masse:	B:16mm, H:16mm, T:2mm	
	Gehäuse:	Kunststoff, silber	
		Artikel	S00-36200-Z15
		Rabattgruppe	RG_A
		Brutto exkl. MwSt.	CHF 3.00

	CORNER Endkappe rund steckbar mit Loch, Kunststoff, 16x16x2mm		
	Masse:	B:16mm, H:16mm, T:2mm	
	Gehäuse:	Kunststoff, silber	
		Artikel	S00-36200-Z16
		Rabattgruppe	RG_A
		Brutto exkl. MwSt.	CHF 3.00

	CORNER Halteclip aus Edelstahl		
	Masse:	B:16mm, H:16mm	
	Gehäuse:	Edelstahl	
		Artikel	S00-36200-Z30
		Rabattgruppe	RG_A
		Brutto exkl. MwSt.	CHF 2.00

CATANIA ANGOLO

Anwendung

- Als Anbau- oder Eckprofil einsetzbar
- Bis 5m Länge an einem Stück möglich
- Diffusoren in opal eckig und opal rund
- Vielseitiges Zubehör verfügbar
- Empfohlene Leistung bis 30W/m

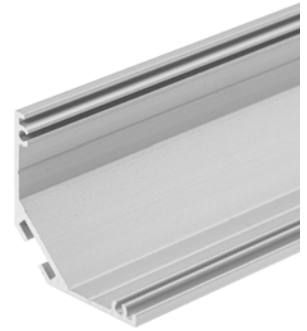
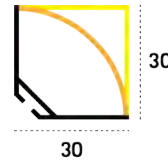

Materialisierung

- Aluminiumprofil natureloxiert
- Diffusoren aus Kunststoff (PMMA)

Montage

- Mit Montageclip, alle 1-1.5m
- Geschraubt mit Senkkopfschrauben



opal eckig

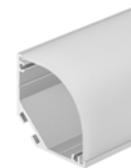

opal rund

ANGOLO 30x30 Aluminiumprofil eloxiert (Meterware, Zuschnitt wird sep. verrechnet), max 5m



Masse: L:1'000mm, B:42.3mm, H:16.9mm

Gehäuse: Aluminium, alu natureloxiert

Artikel 62399881
 Rabattgruppe RG_B
 Brutto exkl. MwSt. CHF 24.00

ANGOLO Kunststoffabdeckung opal rund (Meterware, Zuschnitt wird sep. verrechnet), max 5m



Technik: diffus abstrahlend

Masse: L:1'000mm, B:28.6mm, H:28.6mm

Gehäuse: Kunststoff, PMMA

Artikel 62399791
 Rabattgruppe RG_B
 Brutto exkl. MwSt. CHF 28.00

ANGOLO Kunststoffabdeckung opal eckig (Meterware, Zuschnitt wird sep. verrechnet), max 5m



Technik: diffus abstrahlend

Masse: L:1'000mm, B:28.6mm, H:28.6mm

Gehäuse: Kunststoff, PMMA

Artikel 62399891
 Rabattgruppe RG_B
 Brutto exkl. MwSt. CHF 28.00

ANGOLO Endkappen-Set rund, inkl. 4 Schrauben, S=2mm



4x1

Gehäuse: Aluminium, alu natureloxiert

Artikel 62399796
 Rabattgruppe RG_B
 Brutto exkl. MwSt. CHF 28.00

ANGOLO Endkappen-Set eckig, inkl. 4 Schrauben, S=2mm



4x1

Gehäuse: Aluminium, alu natureloxiert

Artikel 62399886
 Rabattgruppe RG_B
 Brutto exkl. MwSt. CHF 24.00

ANGOLO Verbinder gerade, 2 Stück inkl. 8 Madenschrauben



Gehäuse: Stahl

Artikel	62398802
Rabattgruppe	RG_B
Brutto exkl. MwSt.	CHF 14.00

LAMINATO

Anwendung

- Als Einbauprofil einsetzbar
- Bis 5m Länge an einem Stück möglich
- Diffusoren in opal
- Vielseitiges Zubehör verfügbar
- Empfohlene Leistung bis 20W/m

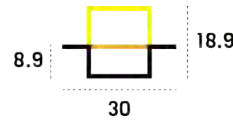

Materialisierung

- Aluminiumprofil natureloxiert
- Diffusoren aus Kunststoff (PMMA)

Einbau Ausschnitt 21 x 8 mm

Montage

- Mit Montageclip, alle 1-1.5m
- Geschraubt mit Senkkopfschrauben



opal flach



transparent flach

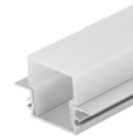

opal hoch



LAMINATO Aluprofil eloxiert (Meterware, Zuschnitt wird sep. verrechnet), max 5m

Masse: L:1'000mm, B:30mm, H:8.9mm

Gehäuse: Aluminium, alu natureloxiert

Artikel 62399591
 Rabattgruppe RG_B
 Brutto exkl. MwSt. CHF 18.00



BARDOLINO Befestigungsprofil / Blindabdeckung, alu eloxiert (Meterware, Zuschnitt wird sep. verrechnet) max. 5m

Masse: L:1'000mm, B:14.8mm

Gehäuse: Aluminium, alu natureloxiert

Artikel 62399321
 Rabattgruppe RG_B
 Brutto exkl. MwSt. CHF 11.00



BARDOLINO Diffusor flach opal (Meterware, Zuschnitt wird sep. verrechnet), max 5m

Technik: diffus abstrahlend

Masse: L:1'000mm, B:14.8mm

Gehäuse: Kunststoff, PMMA

Artikel 62399301
 Rabattgruppe RG_B
 Brutto exkl. MwSt. CHF 16.00



BARDOLINO Diffusor flach klar (Meterware, Zuschnitt wird sep. verrechnet), max 5m

Technik: Diffusor klar

Masse: L:1'000mm, B:14.8mm

Gehäuse: Kunststoff, PMMA

Artikel 62399401
 Rabattgruppe RG_B
 Brutto exkl. MwSt. CHF 14.00



BARDOLINO Diffusor hoch opal (Meterware, Zuschnitt wird sep. verrechnet), max 5m

Technik: diffus abstrahlend

Masse: L:1'000mm, B:18.4mm, H:10mm

Gehäuse: Kunststoff, PMMA

Artikel 62399361
 Rabattgruppe RG_B
 Brutto exkl. MwSt. CHF 18.00

BARDOLINO Endkappen-Set zu Diffusor hoch Kunststoff (2 Stk.)



Gehäuse: Kunststoff, opal weiss

Artikel	62399369
Rabattgruppe	RG_B
Brutto exkl. MwSt.	CHF 5.00

LAMINATO Endkappen-Set Aluminium (inkl. Schrauben)



Masse: B:30mm, H:8.9mm

4x

Gehäuse: Aluminium, alu natureloxiert

Artikel	62399596
Rabattgruppe	RG_B
Brutto exkl. MwSt.	CHF 38.00

CATANIA T

Anwendung

- Als Einbauprofil einsetzbar
- Bis 5m Länge an einem Stück möglich
- Diffusoren in opal, microprismatisch und transparent
- Vielseitiges Zubehör verfügbar
- Empfohlene Leistung bis 20W/m

Materialisierung

- Aluminiumprofil natureloxiert
- Diffusoren aus Kunststoff (PMMA)

Montage

- Mit Montageclip, alle 1-1.5m
- Geschraubt mit Senkkopfschrauben

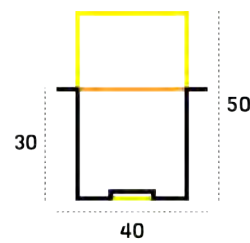

Einbau Ausschnitt 31 x 30 mm

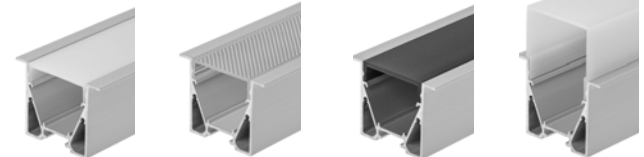

opal flach

microprism.
flach

opalschwarz
flach

opal hoch
flach

CATANIA-T 3030 Aluminiumprofil eloxiert (Meterware, Zuschnitt wird sep. verrechnet), max 5m



Masse: L:1'000mm, B:30mm, H:30mm

Gehäuse: Aluminium, alu natureloxiert

Artikel 62399831
Rabattgruppe RG_B
Brutto exkl. MwSt. CHF 38.00

CATANIA Diffusor flach opal (Meterware, Zuschnitt wird sep. verrechnet), max 5m

Technik: diffus abstrahlend



Masse: L:1'000mm, B:28mm

Gehäuse: Kunststoff, PMMA

Artikel 62399821
Rabattgruppe RG_B
Brutto exkl. MwSt. CHF 22.00

CATANIA Diffusor flach microprismen (Meterware, Zuschnitt wird sep. verrechnet), max 5m

Technik: Microprismen-Optik



Masse: L:1'000mm, B:28mm

Gehäuse: Kunststoff, PMMA

Artikel 62399871
Rabattgruppe RG_B
Brutto exkl. MwSt. CHF 26.00

CATANIA 3030 Blackline Diffusor flach opalschwarz (Meterware, Zuschnitt wird sep. verrechnet), max 5m

Technik: diffus T(22%)

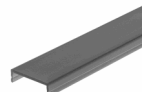

Masse: L:1'000mm, B:28mm

Gehäuse: Kunststoff, PMMA

Artikel 62399691
Rabattgruppe RG_B
Brutto exkl. MwSt. CHF 28.00

CATANIA Diffusor hoch opal (Meterware, Zuschnitt wird sep. verrechnet), max 5m

Technik: diffus abstrahlend



Masse: L:1'000mm, B:30mm, H:200mm

Gehäuse: Kunststoff, PMMA

Artikel 62399841
Rabattgruppe RG_B
Brutto exkl. MwSt. CHF 28.00

CATANIA Endkappen-Set zu Diffusor hoch Kunststoff (2 Stk.)



Gehäuse: Kunststoff, opal weiss

Artikel 62399846
 Rabattgruppe RG_B
 Brutto exkl. MwSt. CHF 10.00

CATANIA-T 3030 Endkappen-Set Aluminium (inkl. Schrauben)



4x

Masse: B:30mm, H:30mm, T:2mm

Gehäuse: Aluminium, alu natureloxiert

Artikel 62399837
 Rabattgruppe RG_B
 Brutto exkl. MwSt. CHF 28.00

Profilverbinder aus Metall (inkl. Schrauben)



Gehäuse: Stahl

Artikel 62399919
 Rabattgruppe RG_B
 Brutto exkl. MwSt. CHF 6.00

Eckverbinder 90° aus Metall (inkl. Schrauben)



Gehäuse: Stahl

Artikel 62399936
 Rabattgruppe RG_B
 Brutto exkl. MwSt. CHF 6.00

CATANIA Einbetonierhilfe 30 L=2000mm



Masse: L:2'000mm, B:31.5mm, H:31.5mm

Gehäuse: Kunststoff

Artikel S00-EB HILFE 30-200
 Rabattgruppe RG_C
 Brutto exkl. MwSt. CHF 95.00

CATANIA Einbetonierhilfe 30 L=3000mm



Masse: L:3'000mm, B:31.5mm, H:31.5mm

Gehäuse: Kunststoff

Artikel S00-EB HILFE 30-300
 Rabattgruppe RG_C
 Brutto exkl. MwSt. CHF 145.00

IN-LINE

Anwendung

- Als Einbetonierprofil einsetzbar
- Bis 3m Länge an einem Stück möglich
- Diffusoren in opal und transparent
- Vielseitiges Zubehör verfügbar
- Empfohlene Leistung bis 20W/m

Materialisierung

- Aluminiumprofil natureloxiert
- Diffusoren aus Kunststoff (PMMA)

Montage

- Einbetoniert

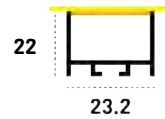

Einbau Ausschnitt 23.2 x 22mm

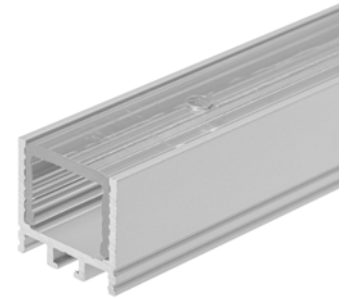

opal flach



opal mit Rand

	IN-LINE Aluprofil eloxiert L=2000mm	Masse: L:2'000mm, B:23.2mm, H:22mm	Artikel	AK4400
	Gehäuse: Aluminium, alu natureloxiert		Rabattgruppe	RG_C
			Brutto exkl. MwSt.	CHF 68.00

	IN-LINE Aluprofil eloxiert L=3000mm	Masse: L:3'000mm, B:23.2mm, H:22mm	Artikel	AK4430
	Gehäuse: Aluminium, alu natureloxiert		Rabattgruppe	RG_C
			Brutto exkl. MwSt.	CHF 98.00

	IN-LINE Einbetonierabdeckung L=2000mm	Masse: L:2'000mm, B:18mm	Artikel	AK4300
	Gehäuse: Kunststoff, PMMA		Rabattgruppe	RG_C
			Brutto exkl. MwSt.	CHF 26.00

	IN-LINE Einbetonierabdeckung L=3000mm	Masse: L:3'000mm, B:18mm	Artikel	AK4330
	Gehäuse: Kunststoff, PMMA		Rabattgruppe	RG_C
			Brutto exkl. MwSt.	CHF 38.00

	IN-LINE Abdeckung opal ohne Rand L=2000mm	Technik: Diffusor opal	Artikel	AK4200
	Masse: L:2'000mm, B:18mm		Rabattgruppe	RG_C
	Gehäuse: Kunststoff, PMMA		Brutto exkl. MwSt.	CHF 38.00

IN-LINE Abdeckung opal ohne Rand L=3000mm

Technik: Diffusor opal



Masse: L:3'000mm, B:18mm

Gehäuse: Kunststoff, PMMA

Artikel **AK4230**
 Rabattgruppe **RG_C**
 Brutto exkl. MwSt. **CHF 58.00**

IN-LINE Abdeckung opal mit Rand L=2000mm



Masse: L:2'000mm

Gehäuse: Kunststoff, PMMA

Artikel **AK4250**
 Rabattgruppe **RG_C**
 Brutto exkl. MwSt. **CHF 58.00**

IN-LINE Abdeckung opal mit Rand L=3000mm



Technik: Diffusor opal

Masse: L:3'000mm

Gehäuse: Kunststoff, PMMA

Artikel **AK4253**
 Rabattgruppe **RG_C**
 Brutto exkl. MwSt. **CHF 96.00**

IN-LINE Endkappe ohne Loch



Gehäuse: Kunststoff

Artikel **AK4450**
 Rabattgruppe **RG_C**
 Brutto exkl. MwSt. **CHF 7.00**

IN-LINE Endkappe mit Loch



Gehäuse: Kunststoff

Artikel **AK4455**
 Rabattgruppe **RG_C**
 Brutto exkl. MwSt. **CHF 7.00**

IN-LINE Endkappe mit Rand ohne Loch



Gehäuse: Kunststoff

Artikel **AK4470**
 Rabattgruppe **RG_C**
 Brutto exkl. MwSt. **CHF 9.00**

IN-LINE Rohreinführung an Profil M20



Gehäuse: Stahl verzinkt

Artikel **AK4350**
 Rabattgruppe **RG_C**
 Brutto exkl. MwSt. **CHF 54.00**

Set mit 2x Einlegeteilen für IN-LINE, gerade



Gehäuse: Stahl

Artikel **AK4660**
 Rabattgruppe **RG_C**
 Brutto exkl. MwSt. **CHF 18.00**

Set mit 2x Einlegeteilen für IN-LINE, Winkel 90°



Gehäuse: Stahl

Artikel	AK4665
Rabattgruppe	RG_C
Brutto exkl. MwSt.	CHF 24.00

LEDflex MOONLIGHT IP67 TOP

Anwendung

- Als Anbau- und Einbauprofil einsetzbar
- Bis 10m Länge an einem Stück möglich
- Lichtfarben 2700K, 3000K, RGB (5m)
- Diffusor opal
- In Lichtrichtung biegsam (TOP)



Profil flach mit LEDflex

Materialisierung

- Aluminiumprofil natureloxiert
- LEDflex Silikon

Montage

- Mit Halteclip für Rundungen
- Geschraubt mit Senkkopfschrauben
- Geklebt mit Montagekleber



opal flach

opal hoch
mit Kabelkanal

Aluminiumprofil flach zu LEDflex MOONLIGHT (Meterware, Zuschnitt wird sep. verrechnet), max. 2.5m



Masse: L:1'000mm, B:15mm, H:14mm

Gehäuse: Aluminium

Artikel	S00-110-P01
Rabattgruppe	RG_A
Brutto exkl. MwSt.	CHF 8.00

Aluminiumprofil hoch zu LEDflex MOONLIGHT (Meterware, Zuschnitt wird sep. verrechnet), max. 2.5m



Masse: L:1'000mm, B:15mm, H:25mm

Gehäuse: Aluminium

Artikel	S00-110-P02
Rabattgruppe	RG_A
Brutto exkl. MwSt.	CHF 10.00

Dichtungsset zu LEDflex MOONLIGHT, Anschluss- und Endkappe



Gehäuse: Kunststoff

Artikel	S00-110-Z01
Rabattgruppe	RG_A
Brutto exkl. MwSt.	CHF 5.00

Halteclip flach zu LEDflex MOONLIGHT, L=25mm



Masse: L:25mm, B:15mm, H:14mm

Gehäuse: Aluminium

Artikel	S00-110-Z10
Rabattgruppe	RG_A
Brutto exkl. MwSt.	CHF 2.00

Halteclip hoch zu LEDflex MOONLIGHT, L=25mm



Masse: L:25mm, B:15mm, H:25mm

Gehäuse: Aluminium

Artikel	S00-110-Z20
Rabattgruppe	RG_A
Brutto exkl. MwSt.	CHF 2.00

Dichtungsgel 10ml/Stück



Artikel	S00-110-Z05
Rabattgruppe	RG_A
Brutto exkl. MwSt.	CHF 6.00

LEDflex MOONLIGHT IP67 TOP

**LEDflex MOONLIGHT 24VDC 10.6W/m 2700K CRI80, trennbar 50mm, IP67 Top-Bend**

Technik: 10.6W/m, 2700K, 600lm, einseitig abstrahlend, CRI>80, 24Vdc, dimmbar gemäss EVG

Masse: L:1'000mm, B:13mm, H:12mm

IP
67

Artikel	S00-110-2765
Rabattgruppe	RG_A
Brutto exkl. MwSt.	CHF 72.00

**LEDflex MOONLIGHT 24VDC 10.6W/m 3000K CRI80, trennbar 50mm, IP67 Top-Bend**

Technik: 10.6W/m, 3000K, 600lm, einseitig abstrahlend, CRI>80, 24Vdc, dimmbar gemäss EVG

Masse: L:1'000mm, B:13mm, H:12mm

IP
67

Artikel	S00-110-3067
Rabattgruppe	RG_A
Brutto exkl. MwSt.	CHF 72.00

**LEDflex MOONLIGHT 24VDC 10.6W/m 4000K CRI80, trennbar 50mm, IP67 Top-Bend**

Technik: 10.6W/m, 4000K, 620lm, einseitig abstrahlend, CRI>80, 24Vdc, dimmbar gemäss EVG

Masse: L:1'000mm, B:13mm, H:12mm

IP
67

Artikel	S00-110-4067
Rabattgruppe	RG_A
Brutto exkl. MwSt.	CHF 72.00

**LEDflex MOONLIGHT 24VDC 12W/m RGB CRI80, trennbar 83mm, IP67 Top-Bend**

Technik: 12W/m, einseitig abstrahlend, 24Vdc, dimmbar gemäss EVG

Masse: L:1'000mm, B:13mm, H:12mm

IP
67

Artikel	S00-110-RGB67
Rabattgruppe	RG_A
Brutto exkl. MwSt.	CHF 82.00

LEDflex MOONLIGHT IP67 SIDE

Anwendung

- Als Anbau- und Einbauprofil einsetzbar
- Bis 10m Länge an einem Stück möglich
- Lichtfarben 2700K, 3000K, RGB (5m)
- Diffusor opal
- 90° zur Lichtrichtung biegsam (SIDE)



Profil flach mit LEDflex

Materialisierung

- Aluminiumprofil natureloxiert
- LEDflex Silikon

Montage

- Mit Halteclip für Rundungen
- Geschraubt mit Senkkopfschrauben
- Geklebt mit Montagekleber



opal flach

Aluminiumprofil flach zu LEDflex MOONLIGHT (Meterware, Zuschnitt wird sep. verrechnet), max. 2.5m



Masse: L:1'000mm, B:14.4mm, H:19mm

Gehäuse: Aluminium

Artikel	S00-111-P01
Rabattgruppe	RG_A
Brutto exkl. MwSt.	CHF 8.00

Dichtungsset zu LEDflex MOONLIGHT, Anschluss- und Endkappe



Gehäuse: Kunststoff

Artikel	S00-111-Z01
Rabattgruppe	RG_A
Brutto exkl. MwSt.	CHF 5.00

Halteclip flach zu LEDflex MOONLIGHT 1217, L=25mm



Masse: L:25mm, B:14.4mm, H:19mm

Gehäuse: Aluminium







Artikel	S00-111-Z10
Rabattgruppe	RG_A
Brutto exkl. MwSt.	CHF 2.00

Dichtungsgel 10ml/Stück



Artikel	S00-110-Z05
Rabattgruppe	RG_A
Brutto exkl. MwSt.	CHF 6.00

LEDflex MOONLIGHT IP67 SIDE

	<p>LEDflex MOONLIGHT 24VDC 10.6W/m 2700K CRI80, trennbar 50mm, IP67 Side-Bend</p> <p>Technik: 10.6W/m, 2700K, 450lm, Diffusor opal, CRI>90, 24Vdc, dimmbar gemäss EVG</p> <p>Masse: L:1'000mm, B:12mm, H:17mm</p>	<p>IP 67 </p> <p>Artikel S00-111-2767 Rabattgruppe RG_A Brutto exkl. MwSt. CHF 72.00</p>
	<p>LEDflex MOONLIGHT 24VDC 10.6W/m 3000K CRI90, trennbar 50mm, IP67 Side-Bend</p> <p>Technik: 10.6W/m, 3000K, 450lm, einseitig abstrahlend, CRI>90, 24Vdc, dimmbar gemäss EVG</p> <p>Masse: L:1'000mm, B:12mm, H:17mm</p>	<p>IP 67 </p> <p>Artikel S00-111-3067 Rabattgruppe RG_A Brutto exkl. MwSt. CHF 72.00</p>
	<p>LEDflex MOONLIGHT 24VDC 12W/m RGB CRI80, trennbar 83mm, IP67 Side-Bend</p> <p>Technik: 12W/m, RGBK, einseitig abstrahlend, 24Vdc, dimmbar gemäss EVG</p> <p>Masse: L:1'000mm, B:12mm, H:17mm</p>	<p>IP 67 </p> <p>Artikel S00-111-RGB67 Rabattgruppe RG_A Brutto exkl. MwSt. CHF 82.00</p>

LEDflex MOONLIGHT in weiss oder RGB

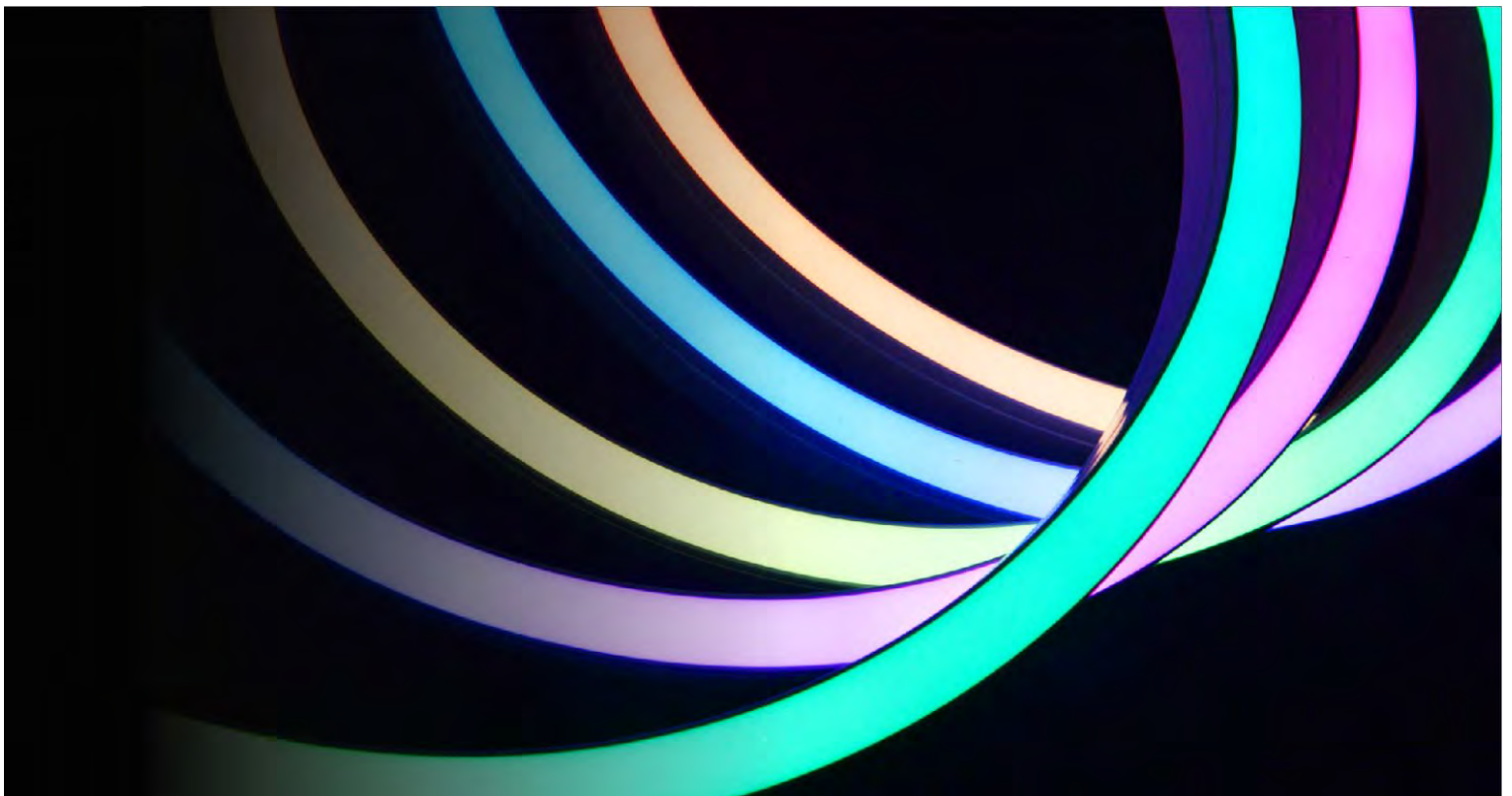

Serie PRO 24Vdc 1800lm/m

TIPP: Hohe Effizienz mit 170lm/W**flexible Leiterplatte PRO 24VDC 9.6W/m 2700K CRI80, trennbar 50mm, IP20**

Technik: 9.6W/m, 2700K, 1705lm, Abstrahlung 120°, CRI>80, 24Vdc, dimmbar gemäss EVG

Masse: L:1'000mm, B:10mm, H:1.6mm

IP
20

Artikel	S00-410-2780
Rabattgruppe	RG_B
Brutto exkl. MwSt.	CHF 44.00

**flexible Leiterplatte PRO 24VDC 9.6W/m 3000K CRI80, trennbar 50mm, IP20**

Technik: 9.6W/m, 3000K, 1780lm, Abstrahlung 120°, CRI>80, 24Vdc, dimmbar gemäss EVG

Masse: L:1'000mm, B:10mm, H:1.6mm

IP
20

Artikel	S00-410-3080
Rabattgruppe	RG_B
Brutto exkl. MwSt.	CHF 44.00

**flexible Leiterplatte PRO 24VDC 9.6W/m 4000K CRI80, trennbar 50mm, IP20**

Technik: 9.6W/m, 4000K, 1870lm, Abstrahlung 120°, CRI>80, 24Vdc, dimmbar gemäss EVG

Masse: L:1'000mm, B:10mm, H:1.6mm

IP
20

Artikel	S00-410-4080
Rabattgruppe	RG_B
Brutto exkl. MwSt.	CHF 44.00

Serie PRO 24Vdc 2400lm/m

TIPP: Hohe Effizienz mit 130lm/W**flexible Leiterplatte PRO 24VDC 17.6W/m 2700K CRI80, trennbar 41.67mm, IP20**

Technik: 17.6W/m, 2700K, 2260lm, Abstrahlung 120°, CRI>80, 24Vdc, dimmbar gemäss EVG

Masse: L:1'000mm, B:10mm, H:1.6mm

IP
20

Artikel	S00-618-2780
Rabattgruppe	RG_B
Brutto exkl. MwSt.	CHF 54.00

**flexible Leiterplatte PRO 24VDC 17.6W/m 3000K CRI80, trennbar 41.67mm, IP20**

Technik: 17.6W/m, 3000K, 2380lm, Abstrahlung 120°, CRI>80, 24Vdc, dimmbar gemäss EVG

Masse: L:1'000mm, B:10mm, H:1.6mm

IP
20

Artikel	S00-618-3080
Rabattgruppe	RG_B
Brutto exkl. MwSt.	CHF 54.00

**flexible Leiterplatte PRO 24VDC 17.6W/m 4000K CRI80, trennbar 41.67mm, IP20**

Technik: 17.6W/m, 4000K, 2480lm, Abstrahlung 120°, CRI>80, 24Vdc, dimmbar gemäss EVG

Masse: L:1'000mm, B:10mm, H:1.6mm

IP
20

Artikel	S00-618-4080
Rabattgruppe	RG_B
Brutto exkl. MwSt.	CHF 54.00

Serie QC-Basic 24Vdc 2000lm/m

TIPP: max. 7.5m LED Länge pro Einspeisung

**flexible Leiterplatte QC-BASIC 24Vdc 20W/m 2700K, trennbar 50mm**

Technik: 20W/m, 2700K, 1940lm, Abstrahlung 120°, CRI>80, 24Vdc, dimmbar gemäss EVG

Masse: L:1'000mm, B:10mm, H:1.5mm

IP
20

Artikel	542-003-2700
Rabattgruppe	RG_B
Brutto exkl. MwSt.	CHF 62.00

**flexible Leiterplatte QC-BASIC 24Vdc 20W/m 3000K, trennbar 50mm**

Technik: 20W/m, 3000K, 2000lm, Abstrahlung 120°, CRI>80, 24Vdc, dimmbar gemäss EVG

Masse: L:1'000mm, B:10mm, H:1.5mm

IP
20

Artikel	542-003-3000
Rabattgruppe	RG_B
Brutto exkl. MwSt.	CHF 62.00

**flexible Leiterplatte QC-BASIC 24Vdc 20W/m 4000K, trennbar 50mm**

Technik: 20W/m, 4000K, 2000lm, Abstrahlung 120°, CRI>80, 24Vdc, dimmbar gemäss EVG

Masse: L:1'000mm, B:10mm, H:1.5mm

IP
20

Artikel	542-003-4000
Rabattgruppe	RG_B
Brutto exkl. MwSt.	CHF 62.00

Serie QXII-Basic 24vdc 1200lm/m

**flexible Leiterplatte QXII-BASIC 24VDC 9.6W/m 2700K, trennbar 50mm**

Technik: 9.6W/m, 2700K, 1150lm, Abstrahlung 120°, CRI>80, 24Vdc, dimmbar gemäss EVG

Masse: L:1'000mm, B:8mm, H:1mm

IP
20

Artikel	541-302-2700
Rabattgruppe	RG_B
Brutto exkl. MwSt.	CHF 38.00

**flexible Leiterplatte QXII-BASIC 24VDC 9.6W/m 3000K, trennbar 50mm**

Technik: 9.6W/m, 3000K, 1150lm, Abstrahlung 120°, CRI>80, 24Vdc, dimmbar gemäss EVG

Masse: L:1'000mm, B:8mm, H:1mm

IP
20

Artikel	541-302-3000
Rabattgruppe	RG_B
Brutto exkl. MwSt.	CHF 38.00

**flexible Leiterplatte QXII-BASIC 24VDC 9.6W/m 4000K, trennbar 50mm**

Technik: 9.6W/m, 4000K, 1250lm, Abstrahlung 120°, CRI>80, 24Vdc, dimmbar gemäss EVG

Masse: L:1'000mm, B:8mm, H:1mm

IP
20

Artikel	541-302-4000
Rabattgruppe	RG_B
Brutto exkl. MwSt.	CHF 38.00

Serie QXII-Basic 24vdc 1700lm/m

**flexible Leiterplatte QXII-BASIC 24VDC 14.4W/m 2700K, trennbar 33.3mm**

Technik: 14.4W/m, 2700K, 1720lm, Abstrahlung 120°, CRI>80, 24Vdc, dimmbar gemäss EVG

Masse: L:1'000mm, B:8mm, H:1mm

IP
20

Artikel	541-303-2700
Rabattgruppe	RG_B
Brutto exkl. MwSt.	CHF 44.00

**flexible Leiterplatte QXII-BASIC 24VDC 14.4W/m 3000K, trennbar 33.3mm**

Technik: 14.4W/m, 3000K, 1720lm, Abstrahlung 120°, CRI>80, 24Vdc, dimmbar gemäss EVG

Masse: L:1'000mm, B:8mm, H:1mm

IP
20

Artikel	541-303-3000
Rabattgruppe	RG_B
Brutto exkl. MwSt.	CHF 44.00

**flexible Leiterplatte QXII-BASIC 24VDC 14.4W/m 4000K, trennbar 33.3mm**

Technik: 14.4W/m, 4000K, 1870lm, Abstrahlung 120°, CRI>80, 24Vdc, dimmbar gemäss EVG

Masse: L:1'000mm, B:8mm, H:1mm

IP
20

Artikel	541-303-4000
Rabattgruppe	RG_B
Brutto exkl. MwSt.	CHF 44.00

Serie QXII-Basic 24vdc 2700lm/m

**flexible Leiterplatte QXII-BASIC 24VDC 19.2W/m 2700K, trennbar 25mm**

Technik: 19.2W/m, 2700K, 2600lm, Abstrahlung 120°, CRI>80, 24Vdc, dimmbar gemäss EVG

Masse: L:1'000mm, B:10mm, H:0.8mm

IP
20

Artikel	541-304-2700
Rabattgruppe	RG_B
Brutto exkl. MwSt.	CHF 48.00

**flexible Leiterplatte QXII-BASIC 24VDC 19.2W/m 3000K, trennbar 25mm**

Technik: 19.2W/m, 3000K, 2600lm, Abstrahlung 120°, CRI>80, 24Vdc, dimmbar gemäss EVG

Masse: L:1'000mm, B:10mm, H:0.8mm

IP
20

Artikel	541-304-3000
Rabattgruppe	RG_B
Brutto exkl. MwSt.	CHF 48.00

**flexible Leiterplatte QXII-BASIC 24VDC 19.2W/m 4000K, trennbar 25mm**

Technik: 19.2W/m, 4000K, 2720lm, Abstrahlung 120°, CRI>80, 24Vdc, dimmbar gemäss EVG

Masse: L:1'000mm, B:10mm, H:0.8mm

IP
20

Artikel	541-304-4000
Rabattgruppe	RG_B
Brutto exkl. MwSt.	CHF 48.00

Serie QXII-Basic 24vdc 4500lm/m

**flexible Leiterplatte QXII-BASIC 24VDC 30W/m 2700K, trennbar 41.7mm**

Technik: 30W/m, 2700K, 4530lm, Abstrahlung 120°, CRI>80, 24Vdc, dimmbar gemäss EVG

Masse: L:1'000mm, B:10mm, H:0.8mm

IP
20

Artikel	541-305-2700
Rabattgruppe	RG_B
Brutto exkl. MwSt.	CHF 64.00

**flexible Leiterplatte QXII-BASIC 24VDC 30W/m 3000K, trennbar 41.7mm**

Technik: 30W/m, 3000K, 4530lm, Abstrahlung 120°, CRI>80, 24Vdc, dimmbar gemäss EVG

Masse: L:1'000mm, B:10mm, H:0.8mm

IP
20

Artikel	541-305-3000
Rabattgruppe	RG_B
Brutto exkl. MwSt.	CHF 64.00

**flexible Leiterplatte QXII-BASIC 24VDC 30W/m 4000K, trennbar 41.7mm**

Technik: 30W/m, 4000K, 4650lm, Abstrahlung 120°, CRI>80, 24Vdc, dimmbar gemäss EVG

Masse: L:1'000mm, B:10mm, H:0.8mm

IP
20

Artikel	541-305-4000
Rabattgruppe	RG_B
Brutto exkl. MwSt.	CHF 64.00

Serie TRIPPLE 24Vdc 3300lm/m

**flexible Leiterplatte TRIPPLE 24VDC 26W/m 2700K CRI90, trennbar 83.3mm, IP20**

Technik: 25.9W/m, 2700K, 3080lm, Abstrahlung 120°, CRI>90, 24Vdc, dimmbar gemäss EVG

Masse: L:1'000mm, B:19mm, H:1.5mm

IP
20

Artikel	S00-626-2700
Rabattgruppe	RG_B
Brutto exkl. MwSt.	CHF 55.00

**flexible Leiterplatte TRIPPLE 24VDC 26W/m 3000K CRI90, trennbar 83.3mm, IP20**

Technik: 25.9W/m, 3000K, 3300lm, Abstrahlung 120°, CRI>90, 24Vdc, dimmbar gemäss EVG

Masse: L:1'000mm, B:19mm, H:1.5mm

IP
20

Artikel	S00-626-3000
Rabattgruppe	RG_B
Brutto exkl. MwSt.	CHF 55.00

**flexible Leiterplatte TRIPPLE 24VDC 26W/m 4000K CRI90, trennbar 83.3mm, IP20**







Technik: 25.9W/m, 4000K, 3500lm, Abstrahlung 120°, CRI>90, 24Vdc, dimmbar gemäss EVG

Masse: L:1'000mm, B:19mm, H:1.5mm

IP
20





Artikel	S00-626-4000
Rabattgruppe	RG_B
Brutto exkl. MwSt.	CHF 55.00

Serie NANO IP65 24Vdc 1000lm/m

	flexible Leiterplatte 24VDC 9.6W/m 2700K, trennbar 50mm, NANO IP65	IP 65 	Artikel Rabattgruppe Brutto exkl. MwSt.	S00-210-2765 RG_B CHF 38.00
	Technik: 9.6W/m, 2700K, 900lm, Abstrahlung 120°, CRI>80, 24Vdc, dimmbar gemäss EVG			
	Masse: L:1'000mm, B:8mm, H:1.5mm			
	flexible Leiterplatte 24VDC 9.6W/m 3000K, trennbar 50mm, NANO IP65	IP 65 	Artikel Rabattgruppe Brutto exkl. MwSt.	S00-210-3065 RG_B CHF 38.00
	Technik: 9.6W/m, 3000K, 930lm, Abstrahlung 120°, CRI>80, 24Vdc, dimmbar gemäss EVG			
	Masse: L:1'000mm, B:8mm, H:1.5mm			
	flexible Leiterplatte 24VDC 9.6W/m 4000K, trennbar 50mm, NANO IP65	IP 65 	Artikel Rabattgruppe Brutto exkl. MwSt.	S00-210-4065 RG_B CHF 38.00
	Technik: 9.6W/m, 4000K, 1040lm, Abstrahlung 120°, CRI>80, 24Vdc, dimmbar gemäss EVG			
	Masse: L:1'000mm, B:8mm, H:1.5mm			

Serie NANO IP65 24Vdc 1000lm/m

TIPP: max. 20m LED Länge pro Einspeisung

	flexible Leiterplatte PROOF 24VDC 9.6W/m 2700K CRI80, trennbar 50mm, NANO IP65, max. 20m pro Einspeisung	IP 65 	Artikel Rabattgruppe Brutto exkl. MwSt.	S00-710-2765 RG_A CHF 48.00
	Technik: 9.6W/m, 2700K, 960lm, Abstrahlung 120°, CRI>80, 24Vdc, dimmbar gemäss EVG			
	Masse: L:1'000mm, B:12mm, H:1.6mm			
	flexible Leiterplatte PROOF 24VDC 9.6W/m 3000K CRI80, trennbar 50mm, NANO IP65, max. 20m pro Einspeisung	IP 65 	Artikel Rabattgruppe Brutto exkl. MwSt.	S00-710-3065 RG_B CHF 48.00
	Technik: 9.6W/m, 3000K, 960lm, Abstrahlung 120°, CRI>80, 24Vdc, dimmbar gemäss EVG			
	Masse: L:1'000mm, B:12mm, H:1.6mm			

Serie NANO IP65 24Vdc 2000lm/m

**flexible Leiterplatte 24VDC 14.4W/m 2700K, trennbar 50mm, NANO IP65**

Technik: 14.4W/m, 2700K, 1950lm, Abstrahlung 120°, CRI>80, 24Vdc, dimmbar gemäss EVG

IP
65

Masse: L:1'000mm, B:10mm, H:1.6mm

Artikel	S00-312-2765
Rabattgruppe	RG_B
Brutto exkl. MwSt.	CHF 64.00

**flexible Leiterplatte 24VDC 14.4W/m 3000K, trennbar 50mm, NANO IP65**

Technik: 14.4W/m, 3000K, 2015lm, Abstrahlung 120°, CRI>80, 24Vdc, dimmbar gemäss EVG

IP
65

Masse: L:1'000mm, B:8mm, H:1.6mm

Artikel	S00-312-3065
Rabattgruppe	RG_B
Brutto exkl. MwSt.	CHF 64.00

**flexible Leiterplatte 24VDC 14.4W/m 4000K, trennbar 50mm, NANO IP65**

Technik: 14.4W/m, 4000K, 2040lm, Abstrahlung 120°, CRI>80, 24Vdc, dimmbar gemäss EVG

IP
65

Masse: L:1'000mm, B:8mm, H:1.6mm

Artikel	S00-312-4065
Rabattgruppe	RG_B
Brutto exkl. MwSt.	CHF 64.00

Serie SAUNA IP65

TIPP: für Sauna geeignet bis max. 100°C**flexible Leiterplatte HEATRESIST 24VDC 5W/m 2700K CRI80, trennbar 100mm, IP65, inkl. Profil**

Technik: 5W/m, 2700K, 690lm, Abstrahlung 120°, CRI>80, 24Vdc, dimmbar gemäss EVG

IP
65

Masse: L:1'000mm, B:12.5mm, H:4.2mm

Info: Einsatz in warmer Umgebung bis max. 100°C, inkl. Montageprofil

Artikel	S00-105-2765
Rabattgruppe	RG_B
Brutto exkl. MwSt.	CHF 68.00

Serie COLOUR 24Vdc

**flexible Leiterplatte 24VDC TW 19.2W/m 2200-6500K, trennbar 55mm**IP
20

Technik: 19.2W/m, 2200-6500K, 750-960lm, Abstrahlung 120°, CRI>90, 24Vdc, dimmbar gemäss EVG

Masse: L:1'000mm, B:10mm, H:0.8mm

Artikel 541-269-2265
Rabattgruppe RG_A
Brutto exkl. MwSt. CHF 58.00

**flexible Leiterplatte RGB 24VDC 18W/m RGB, trennbar 25mm, IP20**IP
20

Technik: 18W/m, RGBK, Abstrahlung 120°, 24Vdc, dimmbar gemäss EVG

Masse: L:1'000mm, B:12mm, H:2mm

Artikel S00-518-RGB
Rabattgruppe RG_B
Brutto exkl. MwSt. CHF 58.00

**flexible Leiterplatte RGBW 24VDC 19.2W/m RGB+3000K CRI80, trennbar 100mm, IP65**IP
65









Technik: 19.2W/m, RGB+3000K, Abstrahlung 120°, CRI>80, 24Vdc, dimmbar gemäss EVG

Masse: L:1'000mm, B:12mm, H:2.1mm













Artikel S00-520-RGB30
Rabattgruppe RG_B
Brutto exkl. MwSt. CHF 72.00











LS-Serie EAGLERISE ON-OFF

	<p>LED Netzteil EAGLE 30W, 24Vdc/1.25A</p> <p>Technik: max.30W, 230V 50Hz, nicht dimmbar</p> <p>Masse: L:160mm, B:41mm, H:30mm</p> <p>Gehäuse: Kunststoff, weiss</p>	<p>IP 20  </p> <p>Artikel LS-30-24 Rabattgruppe RG_C Brutto exkl. MwSt. CHF 22.00</p>
	<p>LED Netzteil EAGLE 120W, 24Vdc/5.0A</p> <p>Technik: max. 120W, 230V 50Hz, nicht dimmbar</p> <p>Masse: L:268mm, B:45mm, H:30.5mm</p> <p>Gehäuse: Kunststoff, weiss</p>	<p>IP 20  </p> <p>Artikel LS-120-24 L11 Rabattgruppe RG_C Brutto exkl. MwSt. CHF 44.00</p>
	<p>LED Netzteil EAGLE 150W, 24Vdc/6.25A</p> <p>Technik: max. 120W, 230V 50Hz, nicht dimmbar</p> <p>Masse: L:268mm, B:45mm, H:30.5mm</p> <p>Gehäuse: Kunststoff, weiss</p>	<p>IP 20  </p> <p>Artikel LS-150-24 L11 Rabattgruppe RG_C Brutto exkl. MwSt. CHF 55.00</p>

LC-Serie TRIDONIC ON-OFF

	<p>LED Netzteil TRIDONIC LC 35W 24Vdc</p> <p>Technik: max. 35W, 230V 50Hz, nicht dimmbar</p> <p>Masse: L:142mm, B:42.8mm, H:29.8mm</p> <p>Gehäuse: Kunststoff, weiss</p>	<p>IP 20  </p> <p>Artikel S61-LC35-24 Rabattgruppe RG_C Brutto exkl. MwSt. CHF 27.00</p>
	<p>LED Netzteil TRIDONIC LC 60W 24Vdc</p> <p>Technik: max. 60W, 230V 50Hz, nicht dimmbar</p> <p>Masse: L:225mm, B:43mm, H:29.8mm</p> <p>Gehäuse: Kunststoff, weiss</p>	<p>IP 20  </p> <p>Artikel S61-LC60-24 Rabattgruppe RG_C Brutto exkl. MwSt. CHF 38.00</p>
	<p>LED Netzteil TRIDONIC LC 100W 24Vdc</p> <p>Technik: max. 100W, 230V 50Hz, nicht dimmbar</p> <p>Masse: L:295mm, B:43mm, H:29.8mm</p> <p>Gehäuse: Kunststoff, weiss</p>	<p>IP 20  </p> <p>Artikel S61-LC100-24 Rabattgruppe RG_C Brutto exkl. MwSt. CHF 50.00</p>
	<p>LED Netzteil TRIDONIC LC 200W 24Vdc</p> <p>Technik: max. 200W, 230V 50Hz, nicht dimmbar</p> <p>Masse: L:325mm, B:43mm, H:30mm</p> <p>Gehäuse: Kunststoff, weiss</p>	<p>IP 20  </p> <p>Artikel S61-LC200-24 Rabattgruppe RG_C Brutto exkl. MwSt. CHF 89.00</p>







PLC-Serie MEANWELL ON-OFF

	<p>LED Konverter MEANWELL 30W 24Vdc/1.25A, on-off</p> <p>Technik: max. 30W, 230V 50Hz, nicht dimmbar</p> <p>Masse: L:160mm, B:46mm, H:30mm</p> <p>Gehäuse: grau</p>		<p>Artikel: PLC-30-24</p> <p>Rabattgruppe: RG_C</p> <p>Brutto exkl. MwSt.: CHF 38.50</p>
	<p>LED 45W Netzteil, 24Vdc/1.9A</p> <p>Technik: max.45W, 230V 50Hz, nicht dimmbar</p> <p>Masse: L:182mm, B:62mm, H:35mm</p> <p>Gehäuse: grau</p>		<p>Artikel: PLC-45-24</p> <p>Rabattgruppe: RG_C</p> <p>Brutto exkl. MwSt.: CHF 57.00</p>
	<p>LED 60W Netzteil, 24Vdc/2.5A</p> <p>Technik: max.60W, 230V 50Hz, nicht dimmbar</p> <p>Masse: L:182mm, B:62mm, H:35mm</p> <p>Gehäuse: grau</p>		<p>Artikel: PLC-60-24</p> <p>Rabattgruppe: RG_C</p> <p>Brutto exkl. MwSt.: CHF 60.50</p>
	<p>LED 100W Netzteil 24Vdc/4.0A</p> <p>Technik: max.100W, 230V 50Hz, nicht dimmbar</p> <p>Masse: L:201mm, B:70mm, H:35mm</p> <p>Gehäuse: grau</p>		<p>Artikel: PLC-100-24</p> <p>Rabattgruppe: RG_C</p> <p>Brutto exkl. MwSt.: CHF 79.50</p>













HLG-Serie MEANWELL ON-OFF

	<p>Meanwell LED Netzteil, 24Vdc/1.67A 40W, IP65</p> <p>Technik: 40W, 230V 50Hz, nicht dimmbar</p> <p>Masse: L:171mm, B:62mm, H:37mm</p> <p>Gehäuse: Metall</p>	<p>IP 65  </p>	<p>Artikel HLG-40H-24A</p> <p>Rabattgruppe RG_C</p> <p>Brutto exkl. MwSt. CHF 65.00</p>
	<p>Meanwell LED Netzteil, 24Vdc/2.5A 60W, IP65</p> <p>Technik: 60W, 230V 50Hz, nicht dimmbar</p> <p>Masse: L:171mm, B:62mm, H:37mm</p> <p>Gehäuse: Metall</p>	<p>IP 65  </p>	<p>Artikel HLG-60H-24A</p> <p>Rabattgruppe RG_C</p> <p>Brutto exkl. MwSt. CHF 67.00</p>
	<p>Meanwell LED Netzteil, 24Vdc/4.0A 100W, IP65</p> <p>Technik: 100W, 230V 50Hz, nicht dimmbar</p> <p>Masse: L:220mm, B:68mm, H:39mm</p> <p>Gehäuse: Metall</p>	<p>IP 65  </p>	<p>Artikel HLG-100H-24A</p> <p>Rabattgruppe RG_C</p> <p>Brutto exkl. MwSt. CHF 95.00</p>
	<p>Meanwell LED Netzteil, 24Vdc/5.0A 120W, IP65</p> <p>Technik: 120W, 230V 50Hz, nicht dimmbar</p> <p>Masse: L:220mm, B:68mm, H:39mm</p> <p>Gehäuse: Metall</p>	<p>IP 65  </p>	<p>Artikel HLG-120H-24A</p> <p>Rabattgruppe RG_C</p> <p>Brutto exkl. MwSt. CHF 98.00</p>
	<p>Meanwell LED Netzteil, 24Vdc/10A 240W, IP65</p> <p>Technik: 240W, 230V 50Hz, nicht dimmbar</p> <p>Masse: L:251mm, B:68mm, H:39mm</p> <p>Gehäuse: Metall</p>	<p>IP 65  </p>	<p>Artikel HLG-240H-24A</p> <p>Rabattgruppe RG_C</p> <p>Brutto exkl. MwSt. CHF 132.00</p>
	<p>Meanwell LED Netzteil, 24Vdc/13.3A 320W, IP65</p> <p>Technik: 320W, 230V 50Hz, nicht dimmbar</p> <p>Masse: L:251mm, B:68mm, H:39mm</p> <p>Gehäuse: Metall</p>	<p>IP 65  </p>	<p>Artikel HLG-320H-24A</p> <p>Rabattgruppe RG_C</p> <p>Brutto exkl. MwSt. CHF 176.00</p>









APV-Serie MEANWELL ON-OFF

	LED Netzteil MEANWELL 8W 24Vdc 0.34A	IP ₂ 
	Technik: 8W, 230V 50Hz, nicht dimmbar	
	Masse: L:60mm, B:30mm, H:22mm	
Gehäuse: Kunststoff, weiss	Artikel APV8-24	Rabattgruppe RG_C
	Brutto exkl. MwSt. CHF 14.00	
	LED Netzteil MEANWELL 12W 24Vdc 0.5A	IP ₂ 
	Technik: 12W, 230V 50Hz, nicht dimmbar	
	Masse: L:77mm, B:40mm, H:29mm	
Gehäuse: Kunststoff, weiss	Artikel APV12-24	Rabattgruppe RG_C
	Brutto exkl. MwSt. CHF 15.00	
	LED Netzteil MEANWELL 16W 24Vdc 0.67A	IP ₂ 
	Technik: 16W, 230V 50Hz, nicht dimmbar	
	Masse: L:77mm, B:40mm, H:29mm	
Gehäuse: Kunststoff, weiss	Artikel APV16-24	Rabattgruppe RG_C
	Brutto exkl. MwSt. CHF 15.50	











LINEAR-Serie ON-OFF

	LED Netzteil 30W, 220-240VAC, 24VDC	IP ₂₀  
	Technik: max. 30W, 240V 50Hz, ein/aus	
	Masse: L:246mm, B:30mm, H:16mm	
Gehäuse: Kunststoff, Weiss	Artikel SLT30-24VFG	Rabattgruppe RG_D
	Brutto exkl. MwSt. CHF 28.00	
	LED Netzteil 60W, 220-240VAC, 24VDC	IP ₂₀  
	Technik: max. 60W, 240V 50Hz, ein/aus	
	Masse: L:298mm, B:29.8mm, H:16.7mm	
Gehäuse: Kunststoff, Weiss	Artikel SLT60-24VFG-UN	Rabattgruppe RG_D
	Brutto exkl. MwSt. CHF 56.00	
	LED Netzteil 100W, 220-240VAC, 24VDC	IP ₂₀  
	Technik: max.100W, 240V 50Hz, ein/aus	
	Masse: L:298mm, B:30mm, H:16.5mm	
Gehäuse: Kunststoff, Weiss	Artikel SLT100-24VFG-UN	Rabattgruppe RG_D
	Brutto exkl. MwSt. CHF 68.00	
	LED Netzteil 240W, 220-240VAC, 24VDC	IP ₂₀  
	Technik: max. 240W, 240V 50Hz, ein/aus	
	Masse: L:384mm, B:30mm, H:22mm	
Gehäuse: Kunststoff, Weiss	Artikel SLT250-24VFG-EU	Rabattgruppe RG_D
	Brutto exkl. MwSt. CHF 135.00	









RC-Serie PhaseDIM

	<p>LED Konverter RC-Serie, 50W 24Vdc dimmbar Phasenabschnitt</p> <p>Technik: 50W, 230V 50Hz, Phasenabschnitt</p> <p>Masse: L:184mm, B:61mm, H:32mm</p> <p>Gehäuse: Kunststoff, weiss</p>	<p>IP 20  </p> <p>Artikel: 200-003-050</p> <p>Rabattgruppe: RG_C</p> <p>Brutto exkl. MwSt.: CHF 99.00</p>
	<p>LED Konverter RC-Serie, 100W 24Vdc dimmbar Phasenabschnitt</p> <p>Technik: 100W, 230V 50Hz, Phasenabschnitt</p> <p>Masse: L:210mm, B:67mm, H:34mm</p> <p>Gehäuse: Kunststoff, weiss</p>	<p>IP 20  </p> <p>Artikel: 200-003-100</p> <p>Rabattgruppe: RG_C</p> <p>Brutto exkl. MwSt.: CHF 149.00</p>
	<p>LED Konverter 200W 24Vdc dimmbar Phasenabschnitt, IP67</p> <p>Technik: 200W, 230V 50Hz, Phasenabschnitt</p> <p>Masse: L:249mm, B:72mm, H:40mm</p> <p>Gehäuse: Metall</p>	<p>IP 67  </p> <p>Artikel: 200-003-200</p> <p>Rabattgruppe: RG_C</p> <p>Brutto exkl. MwSt.: CHF 214.00</p>





LCA-Serie TRIDONIC CASAMBI

	<p>LED Netzteil TRIDONIC LCA 35W 24Vdc touch-dim CASAMBI</p> <p>Technik: max. 35W, 230V 50Hz, CASAMBI/TouchDim Potentialfrei</p> <p>Masse: L:195mm, B:43mm, H:30.2mm</p> <p>Gehäuse: Kunststoff, weiss</p>	<p>IP 20  </p> <p>Artikel: S61-LCA35-24CAS</p> <p>Rabattgruppe: RG_C</p> <p>Brutto exkl. MwSt.: CHF 175.00</p>
	<p>LED Netzteil TRIDONIC LCA 60W 24Vdc touch-dim CASAMBI</p> <p>Technik: max. 60W, 230V 50Hz, CASAMBI/TouchDim Potentialfrei</p> <p>Masse: L:225mm, B:43mm, H:30.2mm</p> <p>Gehäuse: Kunststoff, weiss</p>	<p>IP 20  </p> <p>Artikel: S61-LCA60-24CAS</p> <p>Rabattgruppe: RG_C</p> <p>Brutto exkl. MwSt.: CHF 195.00</p>
	<p>LED Netzteil TRIDONIC LCA 100W 24Vdc touch-dim CASAMBI</p> <p>Technik: max. 100W, 230V 50Hz, CASAMBI/TouchDim Potentialfrei</p> <p>Masse: L:295mm, B:43mm, H:29.8mm</p> <p>Gehäuse: Kunststoff, weiss</p>	<p>IP 20  </p> <p>Artikel: S61-LCA100-24CAS</p> <p>Rabattgruppe: RG_C</p> <p>Brutto exkl. MwSt.: CHF 215.00</p>
	<p>LED Netzteil TRIDONIC LCA 150W 24Vdc touch-dim CASAMBI</p> <p>Technik: max. 150W, 230V 50Hz, CASAMBI/TouchDim Potentialfrei</p> <p>Masse: L:325mm, B:43mm, H:30mm</p> <p>Gehäuse: Kunststoff, weiss</p>	<p>IP 20  </p> <p>Artikel: S61-LCA150-24CAS</p> <p>Rabattgruppe: RG_C</p> <p>Brutto exkl. MwSt.: CHF 235.00</p>

LS-Serie EAGLERISE DALI2 / PUSH)

	Konverter EAGLERISE 24Vdc 45W DALI2 / PUSH	IP 20  
	Technik: 45W, 240V 50Hz, DALI 2 / Push	
	Masse: L:187mm, B:45mm, H:30.5mm	
	Gehäuse: Kunststoff, weiss	
	Artikel LS-45-24 DALI2 LI	
	Rabattgruppe RG_C	
	Brutto exkl. MwSt. CHF 60.00	
	Konverter EAGLERISE 24Vdc 80W DALI2 / PUSH	IP 20  
	Technik: max.80W, 240V 50Hz, DALI 2 / Push	
	Masse: L:290mm, B:45mm, H:30mm	
	Gehäuse: Kunststoff, weiss	
	Artikel LS-80-24 DALI2 LI	
	Rabattgruppe RG_C	
	Brutto exkl. MwSt. CHF 80.00	
	Konverter EAGLERISE 24Vdc 150W DALI2 / PUSH	IP 20  
	Technik: max.150W, 240V 50Hz, DALI 2 / Push	
	Masse: L:290mm, B:45mm, H:30mm	
	Gehäuse: Kunststoff, weiss	
	Artikel LS-150-24 DALI2 LI	
	Rabattgruppe RG_C	
	Brutto exkl. MwSt. CHF 100.00	

LCA-Serie TRIDONIC DALI2 / PUSH

	LED Netzteil TRIDONIC LCA 35W 24Vdc DALI2 / PUSH	IP 20  
	Technik: max. 35W, 230V 50Hz, DALI2/Push	
	Masse: L:195mm, B:43mm, H:30.2mm	
	Gehäuse: Kunststoff, weiss	
	Artikel S61-LCA35-24DIG	
	Rabattgruppe RG_C	
	Brutto exkl. MwSt. CHF 78.00	
	LED Netzteil TRIDONIC LCA 60W 24Vdc DALI2 / PUSH	IP 20  
	Technik: max. 60W, 230V 50Hz, DALI2/	
	Masse: Push L:225mm, B:43mm,	
	Gehäuse: H:30.2mm Kunststoff, weiss	
	Artikel S61-LCA60-24DIG	
	Rabattgruppe RG_C	
	Brutto exkl. MwSt. CHF 93.00	
	LED Netzteil TRIDONIC LCA 100W 24Vdc DALI2 / PUSH	IP 20  
	Technik: max. 100W, 230V 50Hz, DALI2/	
	Masse: Push L:295mm, B:43mm, H:29.8mm	
	Gehäuse: Kunststoff, weiss	
	Artikel S61-LCA100-24DIG	
	Rabattgruppe RG_C	
	Brutto exkl. MwSt. CHF 108.00	
	LED Netzteil TRIDONIC LCA 150W 24Vdc DALI2 / PUSH	IP 20  
	Technik: max. 150W, 230V 50Hz, DALI2/Push	
	Masse: L:325mm, B:43mm, H:30mm	
	Gehäuse: Kunststoff, weiss	
	Artikel S61-LCA150-24DIG	
	Rabattgruppe RG_C	
	Brutto exkl. MwSt. CHF 144.00	

FV-Serie KGP DALI2 / PUSH



Technik: max.100W, 230V 50Hz, DALI 2 / Push

Masse: L:190mm, B:65mm, H:22mm

Gehäuse: Kunststoff, weiss



Artikel	FV100W24CG
Rabattgruppe	DALI RG_C
Brutto exkl. MwSt.	CHF 95.00

XANTIUM-Serie PHILIPS DALI2 / PUSH



Netzteil Philips Xantium 60W 24Vdc, DALI2/Push, IP20

Technik: 60W, 240V 50Hz, DALI 2 / Push

Masse: L:225mm, B:43mm, H:30mm

Gehäuse: Kunststoff, weiss



Artikel	929002200506
Rabattgruppe	RG_C
Brutto exkl. MwSt.	CHF 94.00



Netzteil Philips Xantium 100W 24Vdc, DALI2/Push, IP20

Technik: 100W, 240V 50Hz, DALI 2 / Push

Masse: L:300mm, B:43mm, H:30mm

Gehäuse: Kunststoff, weiss



Artikel	929002200606
Rabattgruppe	RG_C
Brutto exkl. MwSt.	CHF 102.00



Netzteil Philips Xantium 150W 24Vdc, DALI2/Push, IP20

Technik: 150W, 240V 50Hz, DALI 2 / Push









Masse: L:325mm, B:43mm, H:30mm

Gehäuse: Kunststoff, weiss









Artikel	929002200706
Rabattgruppe	RG_C
Brutto exkl. MwSt.	CHF 128.00





LINEAR-Serie KGP DALI2 / PUSH





	LED Netzteil KGP LINEAR 60W, 24Vdc, DALI2/Push, zugentlastet	IP 20  
	Technik: max.60W, 230V 50Hz, DALI 2 / Push	
	Masse: L:350mm, B:30mm, H:18mm	
Gehäuse: Kunststoff, weiss	Artikel: LV60W24CG DALI	Rabattgruppe: RG_C
	Brutto exkl. MwSt.	CHF 60.00
	LED Netzteil KGP LINEAR 100W, 24Vdc, DALI2/Push, zugentlastet	IP 20  
	Technik: max.100W, 230V 50Hz, DALI 2 / Push	
	Masse: L:350mm, B:30mm, H:18mm	
Gehäuse: Kunststoff, weiss	Artikel: LV100W24CG DALI	Rabattgruppe: RG_C
	Brutto exkl. MwSt.	CHF 72.00
	LED Netzteil KGP LINEAR 150W, 24Vdc, DALI2/Push, zugentlastet	IP 20  
	Technik: max.150W, 230V 50Hz, DALI 2 / Push	
	Masse: L:350mm, B:30mm, H:18mm	
Gehäuse: Kunststoff, weiss	Artikel: LV150W24CG DALI	Rabattgruppe: RG_C
	Brutto exkl. MwSt.	CHF 84.00





LINEAR-Serie IP67 KGP DALI2 / PUSH

	LED Netzteil KGP LINEAR 60W, 24Vdc, DALI2/Push, IP67	IP 67  
	Technik: max.60W, 230V 50Hz, DALI 2 / Push	
	Masse: L:290mm, B:30mm, H:21mm	
Gehäuse: Metall, silber	Artikel: XSV60W24 DALI	Rabattgruppe: RG_C
	Brutto exkl. MwSt.	CHF 98.00
	LED Netzteil KGP LINEAR 100W, 24Vdc, DALI2/Push, IP67	IP 67  
	Technik: max.100W, 230V 50Hz, DALI 2 / Push	
	Masse: L:320mm, B:30mm, H:21mm	
Gehäuse: Metall, silber	Artikel: XSV100W24 DALI	Rabattgruppe: RG_C
	Brutto exkl. MwSt.	CHF 104.00



KONVERTER DALI DT8



	LED Netzteil TUNABLE WHITE 75W (2-Kanal) DALI DT8 Dimmbar	  
	Technik: max. 75W, 230V 50Hz, DALI (DT8)	
	Masse: L:486mm, B:30.7mm, H:20.9mm	
Gehäuse: Metall, grau	Artikel SRPL-2309-75-TW-24V Rabattgruppe RG_C Brutto exkl. MwSt. CHF 98.00	



	LED Netzteil RGBW 100W (4-Kanal) DALI DT8 Dimmbar	  
	Technik: max. 100W, 230V 50Hz, DALI (DT8)	
	Masse: L:244mm, B:64mm, H:32mm	
Gehäuse: Kunststoff, weiss	Artikel SRP-2309-100-RGBW-24V Rabattgruppe RG_C Brutto exkl. MwSt. CHF 122.00	





	LED Netzteil RGBW 120W (4-Kanal) DALI DT8 Dimmbar	  
	Technik: max. 120W, 230V 50Hz, DALI (DT8)	
	Masse: L:244mm, B:64mm, H:32mm	
Gehäuse: Kunststoff, weiss	Artikel SRP-2309-120-PRO-24V Rabattgruppe RG_C Brutto exkl. MwSt. CHF 128.00	

FUNK KONVERTER + DIMMER

	LED Dimmmodul 1-Kanal, 12-36Vdc, max. 8A (192W@24Vdc), Funk (RF) / LV-PUSH	 
	Technik: max. 8A (192W@24Vdc), 12-36Vdc, Funk (RF) / LV-PUSH	
	Masse: L:95mm, B:37mm, H:20mm	
Gehäuse: Kunststoff, weiss	Artikel SR-1009-192-CV Rabattgruppe RG_C Brutto exkl. MwSt. CHF 48.00	

	LED Dimmmodul 3-Kanal (RGB), max. 3x3A, 12-36Vdc (3x72W@24Vdc), Funk (RF)	 
	Technik: max. 3x3A (3x72W@24Vdc), 12-36Vdc, Funk (RF)	
	Masse: L:160mm, B:30mm, H:19mm	
Gehäuse: Kunststoff, grauweiss	Artikel SR-1009-216-RGB-CV Rabattgruppe RG_C Brutto exkl. MwSt. CHF 70.00	







	LED Dimmmodul 4-Kanal (RGBW), max. 4x8A, 12-36Vdc (4x192W@24Vdc), Funk (RF)	 
	Technik: max. 4x8A (4x192W@24Vdc), 12-36Vdc, Funk (RF)	
	Masse: L:166mm, B:54mm, H:23mm	
Gehäuse: Kunststoff, grauweiss	Artikel SR-1009P Rabattgruppe RG_B Brutto exkl. MwSt. CHF 96.00	

	LED Konverter SRP RGBW 24Vdc 100W, Funk (RF) / LV-PUSH	  
	Technik: 1x100W/2x50W/4x25W, 240V 50Hz, Funk (RF) / LV-PUSH	
	Masse: L:245mm, B:65mm, H:32mm	
Gehäuse: Kunststoff, weiss	Artikel SRP-1009-100RGBW-24V Rabattgruppe RG_C Brutto exkl. MwSt. CHF 128.00	









FUNK FERNBEDIENUNGEN

	Funk-Minitaster on/off mit Push-Dim Funktion, weiss, Funk (RF)	IP 20	Technik: Batterie inkl., schaltbar und dimmbar	Artikel SR-2833S Rabattgruppe RG_B Brutto exkl. MwSt. CHF 28.00
	Masse: H:14mm, Ø:38.5mm		Gehäuse: Kunststoff, weiss	
	Funk-Fernbedienung DIMMER (Serie 1009)		Technik: Funk (RF), Batterien nicht inkl.	Artikel SR-2819S-DIM Rabattgruppe RG_B Brutto exkl. MwSt. CHF 68.00
	Masse: L:120mm, B:55mm, H:17mm		Gehäuse: Kunststoff, schwarz matt	
	Funk-Fernbedienung TUNABLE WHITE (Serie 1009)		Technik: Funk (RF), Batterien nicht inkl.	Artikel SR-2819S-CCT Rabattgruppe RG_B Brutto exkl. MwSt. CHF 68.00
	Masse: L:120mm, B:55mm, H:17mm		Gehäuse: Kunststoff, schwarz matt	
	Funk-Fernbedienung RGBW (Serie 1009)		Technik: Funk (RF), Batterien nicht inkl.	Artikel SR-2819S Rabattgruppe RG_B Brutto exkl. MwSt. CHF 72.00
	Masse: L:120mm, B:55mm, H:17mm		Gehäuse: Kunststoff, schwarz matt	
	Funk-Einbaupanel 1-Kanal (Dimmer) für 1-2 Zonen, weiss, (Serie 1009)	IP 20	Technik: 12-24Vdc, Funk (RF)	Artikel SR-2833T1 Rabattgruppe RG_B Brutto exkl. MwSt. CHF 76.00
	Masse: L:86mm, B:86mm, T:29.1mm		Gehäuse: Kunststoff + Glas, weiss matt	
	Funk-Einbaupanel 1-Kanal (Dimmer), 1-4 Zonen, weiss, (Serie 1009)	IP 20	Technik: 12-24Vdc, Funk (RF)	Artikel SR-2830A Rabattgruppe RG_B Brutto exkl. MwSt. CHF 80.00
	Masse: L:86mm, B:86mm, T:30mm		Gehäuse: Kunststoff + Glas, weiss matt	
	Funk-Einbaupanel 230Vac, 4-Kanal RGBW, 1-4 Zonen, weiss, (Serie 1009)	IP 20	Technik: 230V 50Hz, Funk (RF)	Artikel SR-2820 Rabattgruppe RG_C Brutto exkl. MwSt. CHF 88.00
	Masse: L:86mm, B:86mm, T:29.1mm		Gehäuse: Kunststoff + Glas, weiss matt	

CASAMBI MODULE

	<p>CASAMBI Controller im Kunststoffgehäuse 4 Kanal (RGBW), programmierbar Technik: 4x120W, 12-24Vdc, dimmbar via Casambi APP Masse: L:122mm, B:39mm, H:18mm Gehäuse: Kunststoff, weiss</p>	<p>IP 20</p>	<p>Artikel 559-996-00 Rabattgruppe RG_B Brutto exkl. MwSt. CHF 140.00</p>
	<p>TRIDONIC basicDIM PWM CV 4CH Wireless module CASAMBI Technik: PWM4 Masse: L:56mm, B:30mm, H:18mm Gehäuse: Kunststoff, weiss</p>	<p>IP 20</p>	<p>Artikel S61-28002575 Rabattgruppe RG_C Brutto exkl. MwSt. CHF 159.00</p>
	<p>TRIDONIC basicDIM Wireless Einbaumodul Einstellbar CASAMBI Technik: 230V 50Hz, DALI / 0-10V /1-10V Masse: L:56.6mm, B:35.8mm, H:22.3mm Gehäuse: Kunststoff, weiss</p>	<p>IP 20</p>	<p>Artikel S61-28002212 Rabattgruppe RG_C Brutto exkl. MwSt. CHF 139.00</p>
	<p>TRIDONIC basicDIM Wireless passive Modul G2, Einstellbar CASAMBI Technik: DALI Masse: L:60mm, B:30mm, H:15.3mm Gehäuse: Kunststoff, weiss</p>	<p>IP 20</p>	<p>Artikel S61-28003541 Rabattgruppe RG_C Brutto exkl. MwSt. CHF 129.00</p>
	<p>TRIDONIC DALI PS3 DALI-Stromversorgung 70mA Technik: 230V 50Hz, DALI Masse: L:80.7mm, B:30mm, H:15.3mm Gehäuse: Kunststoff, weiss</p>	<p>IP 20</p>	<p>Artikel S61-87500873 Rabattgruppe RG_C Brutto exkl. MwSt. CHF 70.00</p>
	<p>CASAMBI Wandschalter XPRESS schwarz, 4 Kanal RWBT Technik: CR 2430 Lithium-ion, Weisston + Helligkeit regelbar Masse: L:90mm, B:90mm, H:12mm Gehäuse: Kunststoff, schwarz</p>	<p>IP 20</p>	<p>Artikel S61-28002213 Rabattgruppe RG_C Brutto exkl. MwSt. CHF 240.00</p>
	<p>CASAMBI Wandschalter XPRESS weiss, 4 Kanal RWBT Technik: CR 2430 Lithium-ion, Weisston + Helligkeit regelbar Masse: L:90mm, B:90mm, H:12mm Gehäuse: Kunststoff, weiss</p>	<p>IP 20</p>	<p>Artikel S61-28002420 Rabattgruppe RG_C Brutto exkl. MwSt. CHF 240.00</p>

DALI + MULTIDIM

	<p>LED Dimmmodul 1-Kanal, 12-36Vdc, max. 8A (192W@24Vdc), DALI / AC-Push</p> <p>Technik: max.8A (192W@24Vdc), 12-36Vdc, DALI / Push</p> <p>Masse: L:95mm, B:37mm, H:20mm</p> <p>Gehäuse: Kunststoff, weiss</p>	<p>IP 20 </p> <p>Artikel: SR-2305-192-CV Rabattgruppe: RG_C Brutto exkl. MwSt.: CHF 48.00</p>
	<p>LED Dimmmodul Lunatone Dali 1CH, CV, 10A</p> <p>Technik: 240W, 12-48Vdc, DALI / switchDIM</p> <p>Masse: L:120mm, B:30mm, H:22mm</p> <p>Gehäuse: Kunststoff, weiss</p>	<p>IP 20  </p> <p>Artikel: S65-86459572 Rabattgruppe: RG_D Brutto exkl. MwSt.: CHF 105.00</p>
	<p>LED Dimmer OMNIDIM V2 Dali, Push DIM, 1-10V, 0-10V</p> <p>Technik: 144W@12Vdc / 288W@24Vdc, 12-24Vdc, DALI / Push-Dimm / 0-10V / 1-10V</p> <p>Masse: L:156mm, B:51.5mm, H:25.5mm</p> <p>Gehäuse: Kunststoff, weiss</p>	<p>IP 20  </p> <p>Artikel: OMDIM V2 Rabattgruppe: RG_C Brutto exkl. MwSt.: CHF 97.00</p>

Zuleitungen in verschiedenen Ausführungen

Zuleitungen Querschnitt 2x0.5mm²

Zuleitung rund weiss 2x0.5mm ² (Preis/m) + löten	S00-020	CHF 3.00
Zuleitung rund weiss 2x0.5mm ² , Länge 2m, inkl. löten	S00-020-2M	CHF 8.50
Zuleitung rund weiss 2x0.5mm ² , Länge 3m, inkl. löten	S00-020-3M	CHF 10.00
Zuleitung rund weiss 2x0.5mm ² , Länge 5m, inkl. löten	S00-020-5M	CHF 14.00
Zuleitung rund weiss 2x0.5mm ² , Länge 10m, inkl. löten	S00-020-10M	CHF 23.50
Zuleitung rund weiss 2x0.5mm ² , Länge 15m, inkl. löten	S00-020-15M	CHF 33.00



Zuleitungen mit höherem Querschnitt

Zuleitung rund weiss 2x1.0mm ² (Preis/m) + löten	S00-021	CHF 4.00
Zuleitung rund weiss 2x1.5mm ² (Preis/m) + löten	S00-022	CHF 5.00

Zuleitungen für RGB - RGBW - TW

Zuleitung rund weiss 3x0.5mm ² (Preis/m) + löten	S00-023	CHF 4.00
Zuleitung RGBW (Preis/m) + löten	S00-025	CHF 8.00

Zuleitungen für IP65

Zuleitung rund weiss PUR 2x0.5mm ² (Preis/m) + löten	S00-020IP	CHF 6.00
Zuleitung rund schwarz PUR 4x0.5mm ² (Preis/m) + löten	S00-024IP	CHF 7.00

200W	0.5	1.0	1.5			
150W	0.5	0.5	1.0	1.5		
100W	0.5	0.5	0.5	1.0	1.5	
80W	0.5	0.5	0.5	1.0	1.5	1.5
50W	0.5	0.5	0.5	0.5	1.0	1.0
20W	0.5	0.5	0.5	0.5	0.5	1.0
	2m	3m	5m	10m	15m	20m

Querschnitt Tabelle

Die Leitungen müssen genügend stark ausgelegt sein. Sind sie zu dünn, wird der Spannungsabfall über die Leitungslänge derart gross, dass die LEDs nicht mehr mit ausreichend Spannung versorgt werden und ggf. dunkler oder auch gar nicht leuchten. Ausserdem erhitzen sich die Kabel. Neben der Anschlussleistung in Watt spielt dabei die Länge des Kabels eine entscheidende Rolle.

Die nebenstehende Tabelle bietet eine schnelle Übersicht zur Auswahl des passenden Kabelquerschnitts (in mm²). Sie ist für 24 Volt und max. 5% Spannungsabfall berechnet.

Bei sehr hohen Leistungen und langen Kabelwegen muss ein Kabelquerschnitt von 2.5mm² oder sogar grösser gewählt werden. Die letzten Meter können dann mit geringerem Kabelquerschnitt erfolgen.

Zuschnitte auf Mass

Profilzuschnitt

Profilzuschnitt auf gewünschtes Mass	S00-030	CHF 10.00
Profilzuschnitt mit Gehrung (WINKEL) auf gewünschtes Mass	S00-031	CHF 25.00
L-Profilzuschnitt mit Gehrung 2x45° auf gewünschtes Mass	S00-032	CHF 60.00
U-Profilzuschnitt mit Gehrung 4x45° auf gewünschtes Mass	S00-033	CHF 120.00
RECHTECK-Profilzuschnitt mit Gehrung 8x45° auf gewünschtes Mass	S00-034	CHF 220.00



LED Leiterplatte Zuschnitt

Zuschnitt LED-Band (IP00) auf gewünschtes Mass	S00-010	CHF 10.00
Zuschnitt LED-Band CVD / NANO (IP) auf gewünschtes Mass	S00-012	CHF 16.00



Konfektionierung fertiger LED Lichtlinien

Montagearbeiten

Konfektionierung - Zuleitung durch Endkappe	S00-040	CHF 12.00
Konfektionierung - Leuchtenbau Direktanteil (pro Meter)	S00-044	CHF 30.00
Konfektionierung - Leuchtenbau Indirektanteil (pro Meter)	S00-045	CHF 30.00
Konfektionierung - Konvertereinbau (on-off) im Profil	S00-046	CHF 30.00
Konfektionierung - Konvertereinbau (DALI) im Profil	S00-047	CHF 60.00
Konfektionierung - Notlichbestückung in Profil	S00-049	CHF 80.00



Farbmöglichkeiten

Möglichkeiten für Sonderfarben

Profilfarbe nach gewünschtem RAL- oder NCS Farbton (Preis pro Meter)	S00-061	CHF 50.00
Profilfarbe nach gewünschtem ELOXAL Farbton (Preis pro Meter)	S00-066	CHF 180.00



Eloxal Farbtöne

Aufgrund der Profilgrösse und Beschaffenheit, können lediglich folgende Profile in Eloxal Farbton umgesetzt werden:
WING, WING H, APICA, CATANIA 4050

Die maximale Länge für Eloxal-Profile beträgt 2000mm!



Ihr Partner für gutes Licht!

AKA Leuchten AG

Lehnweg 22 - 4704 Niederbipp

032 633 26 55

www.aka-leuchten.ch

info@aka-leuchten.ch